

# SV 200

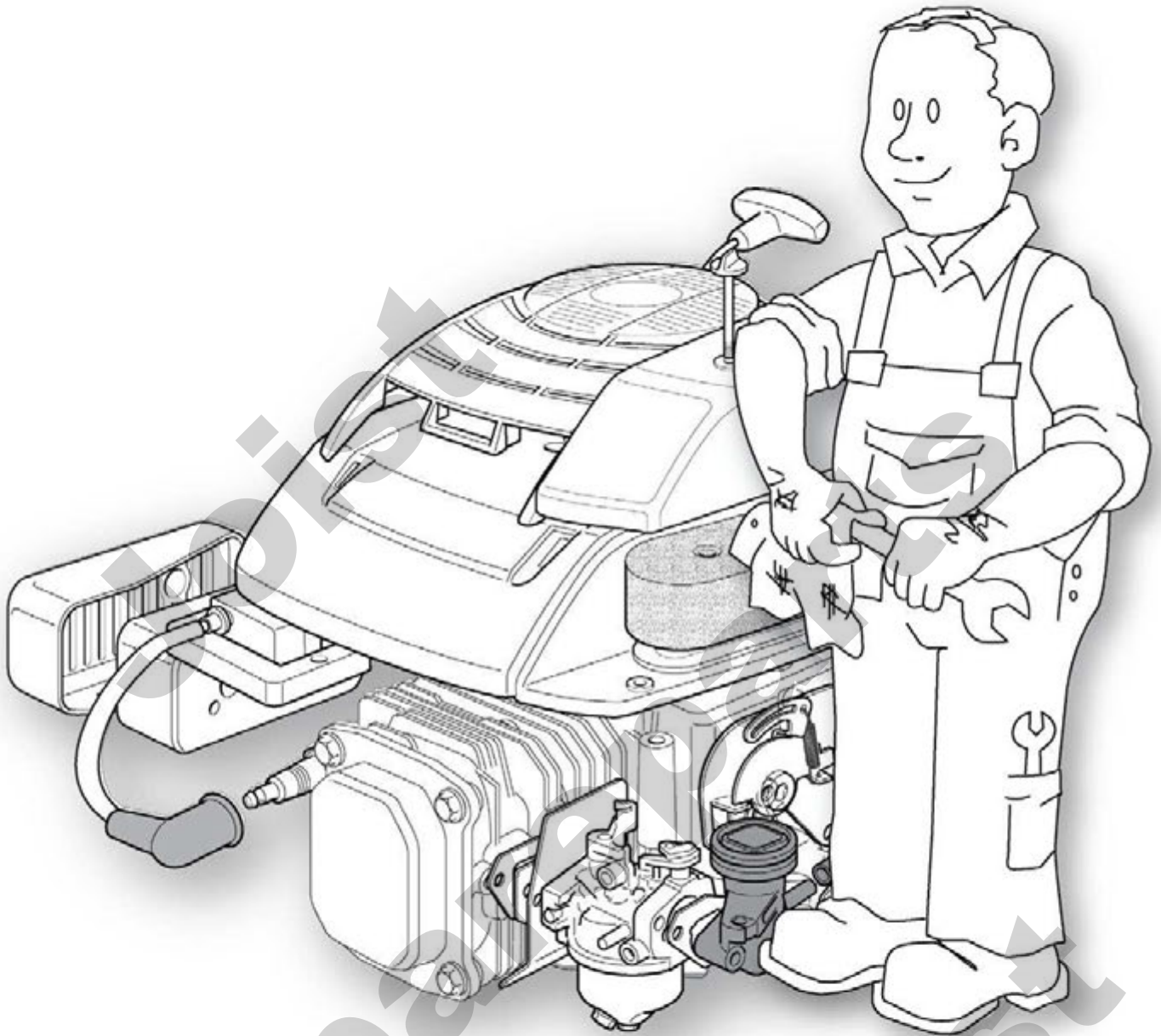

GLOBAL GARDEN PRODUCTS

# 2006

**Manuale d'officina**  
**Workshop manual**  
**Manual d'atelier**  
**Kundendiensthandbuch**  
**Manual de taller**

# SV200

# KUNDENDIENST HANDBUCH

Rel. 1.0 - 3/2006

Der Hersteller behält sich das Recht vor, am Erzeugnis alle Verbesserungen vorzunehmen, die er unter technischen und kaufmännischen Gesichtspunkten für nützlich hält. Aus diesem Grund können Unterschiede zwischen den verschiedenen Serien des Motors im Vergleich zu dieser Beschreibung bestehen, ohne dass sich dadurch ihre grundsätzlichen Eigenschaften und die verschiedenen Eingriffe zur Wartung ändern.

© by GLOBAL GARDEN PRODUCTS Ohne eine ausdrückliche Genehmigung ist jede Art von Anwendung der Illustrationen und Kopie, Reproduktion oder auch partielle Übersetzung der Texte dieses Dokuments verboten.





#### THEMENVERZEICHNIS

##### 1. Richtlinien und Vorgehensweisen des Kundendienstes

*In diesem Kapitel werden die wesentlichen Punkte der Beziehungen zwischen Hersteller und Kundendienst behandelt.*

*Die enge Zusammenarbeit zwischen Hersteller und Kundendienst ist entscheidend, um die Probleme auf Beste zu lösen und um gegenüber dem Kunden ein Image der Leistungsfähigkeit und der Zuverlässigkeit zu wahren.*

*Die Beachtung dieser kurzen und einfachen Empfehlungen erleichtert uns diese Aufgabe und vermeidet bei uns und bei Ihnen eventuelle Missverständnisse und Zeitverluste.*

##### 2. Allgemeine Normen und Sicherheitsrichtlinien

*In diesem Kapitel werden die allgemeinen Aspekte hinsichtlich der Ausführung der Arbeiten und die Hauptregeln behandelt, um ein positives Ergebnis der Eingriffe zu erhalten. All dies unter Beachtung des Umweltschutzes, der Arbeitssicherheit und der Sicherheit des Ausführenden bei der Verwendung der Maschine.*

##### 3. Technische Daten und Angaben

*In diesem Kapitel werden alle technischen Informationen hinsichtlich des Motors, die Einstell-*

*werte, Anzugswerte, Verbrauchsmaterialien und verfügbare Ersatzteile zusammen gefasst.*

##### 4. Motoreinstellung

*Hier werden die Kriterien für die Einrichtung eines Wartungsplans angegeben, und die Vorgehensweise für eine allgemeine Einstellung des Motors vorgeschlagen.*

##### 5. Fehlersuchplan

*Hier werden die Hauptfunktionsfehler mit Angabe der wahrscheinlichen Ursachen zusammen gefasst und der Verweis für die Vorgehensweise zur Fehlerbeseitigung angegeben.*

##### 6. Wartungsarbeiten

*In diesem Kapitel werden die auszuführenden Schritte für die häufigsten Funktionsfehler beschrieben. Die Beschreibungen folgen einer logischen Folge und können sich auch auf Arbeitsschritte ausdehnen, die nicht direkt mit dem aktuellen Eingriff zusammen hängen.*

*In diesem Fall kann Ihnen das gewissenhafte Lesen der gesamten Vorgehensweise dabei helfen, alle Arbeitsschritte wegzulassen die nicht mit dem Fall zusammen hängen, der bei Ihnen vorliegt, wobei jedoch das Risiko besteht, dass Sie einige erforderliche Schritte weglassen.*

#### ALLGEMEINES INHALTSVERZEICHNIS

- ii 0 Einleitung zur Verwendung
- 1.1 0 Richtlinien und Vorgehensweisen des Kundendienstes
- 2.1 0 Allgemeine Normen und Sicherheitsrichtlinien
- 3.1 0 Technische Daten und Angaben
- 4.1 0 Motoreinstellung und -abnahme
- 5.1 0 Fehlersuchplan
- 6.1 0 Kraftstofftank und -versorgung
- 6.2 0 Startergruppe
- 6.3 0 Ansaugsystem
- 6.4 0 Gemischaufbereitung
- 6.5 0 Vergaserverstellung
- 6.6 0 Zündanlage
- 6.7 0 Ausschalten und Stillstand des Motors
- 6.8 0 Abgasanlage
- 6.9 0 Motorblock (Eingriffe von au/en)
- 6.10 0 Motorblock (innere Teile Inspektion)



◀ ◀	ii.0	▶ ▶	ab 2005 bis ●●●●
	<b>EINLEITUNG ZUR VERWENDUNG</b>		Seite 1 / 1

## EINLEITUNG ZUR VERWENDUNG

Dieses Handbuch wurde entwickelt, um die Kundendienstcenter bei der Wartung, Demontage und Reparatur der Motoren SV200 zu unterstützen.

Auf jeder Seite des Handbuchs werden folgende Informationen wiedergegeben:

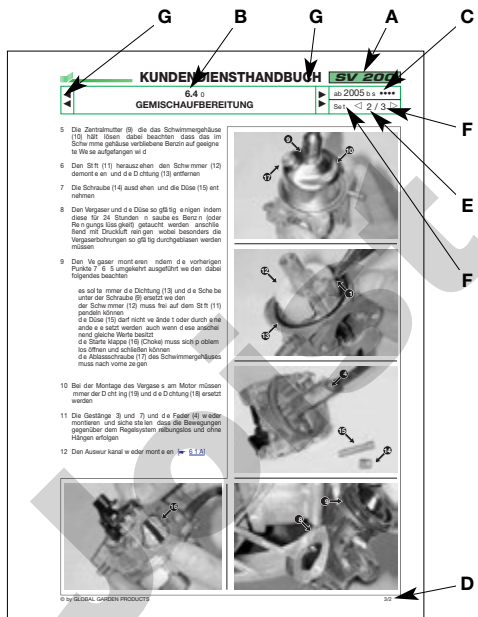

- A)** Motortyp(en) für die, die Seite gilt.
- B)** Fortlaufende Seitennummerierung gemäß folgendem System:
  - die beiden ersten, durch einen Punkt getrennte Ziffern geben den Abschnitt und das Kapitel an;
  - die dritte Ziffer zeigt den Änderungsindex an.
- C)** zeitliche Gültigkeit der Seite, bezogen auf das Baujahr [3.1.A](#) oder auf die Seriennummern.
- D)** Veröffentlichungsdatum.
- E)** Seitenzahl und erforderliche Gesamtseitenzahl für die Abhandlung des beschriebenen Themas.
- F)** Vorhandene, vorgehende oder nachfolgende Seiten betreffend des beschriebenen Themas.
- G)** Vorhandene, vorgehende oder nachfolgende Kapitel betreffend des aktuellen Kapitels.

Im Handbuch werden einige Symbole verwendet:

**Weist auf die besondere Sorgfalt bei der Ausführung eines Arbeitsschritts hin, um die Funktion und Sicherheit der Maschine nicht zu gefährden.**

**Weist auf die besondere Sorgfalt bei der Ausführung eines Arbeitsschritts hin, um die Gesundheit der ausführenden Person nicht zu gefährden.**

**Zeigt den Verweis auf einen anderen Arbeitsschritt oder Teil des Handbuchs hin.**

### ANMERKUNG

Alle Richtungsangaben "rechts", "links", "vordere", "hintere", "obere" und "untere" beziehen sich auf den am Rasenmäher montierten Motor, von der Arbeitsposition des Bedieners aus gesehen.

Die Beschreibung der einfachsten und eindeutigsten Arbeitsschritte für einen fähigen Mechaniker sind absichtlich vernachlässigt worden, um die spezielleren Themen tiefer gehend beschreiben zu können, mit Angabe der wichtigsten Hinweise für eine optimale Ausführung der Arbeiten.

Wir bitten Sie, sich den gesamten Inhalt des Handbuchs anzusehen, damit Sie ein weit reichendes Wissen des jeweiligen Motors erlangen können, unabdingbar für einen rationalen, fehlerfreien und zeitsparenden Eingriff am Motor.

Wir möchten betonen, dass die Probleme im Zusammenhang mit der Verwendung weit reichend in dem Bedienerhandbuch behandelt werden.



1.1.0	ab 2005 bis ●●●●
<b>RICHTLINIEN UND VORGEHENSWEISEN DES KUNDENDIENSTES</b>	Seite 1 / 1

### 1.1 RICHTLINIEN UND VORGEHENSWEISEN DES KUNDENDIENSTES

#### A) Gültigkeit der Garantien

Die Garantie wird entsprechend der vertraglich vereinbarten Zeiten, Modalitäten und Grenzen gegeben.

#### B) Eingriffe des Kundendienstes nach Ablauf der Garantie

Bei jedem Eingriff muss der Kundendienst einen Bericht erstellen, der die Seriennummer des Motors [\[↔ 3.1.A\]](#), summarisch die beanstandeten Störungen, den ausgeführten Eingriff und die eventuell ausgewechselten Ersatzteile zum Inhalt hat.

Eine Kopie dieses Berichts muss aufbewahrt und dem Hersteller gemeinsam mit den ausgetauschten Teilen hinsichtlich eventueller Kundenreklamationen zur Verfügung gestellt werden.

#### C) Störungsmeldungen

Es wird gewünscht und ist empfehlenswert, dem Hersteller alle Fälle von häufig wiederkehrenden Anomalien mitzuteilen; dies ermöglicht eine genaue Untersuchung des Problems und die Einführung der entsprechenden Korrekturmaßnahmen innerhalb der Produktionsphase.

Auf gleiche Weise teilt der Hersteller eventuelle an den produzierten Motoren festgestellte Anomalien mit, zusammen mit den geeigneten Abhilfemaßnahmen.

#### D) Ersatzteilbestellungen

Auf den Ersatzteilbestellungen muss unbedingt die Artikelnummer auf Grund der Explosionszeichnung, die dem auf dem Typenschild angegebenen Herstellungsjahr entspricht, angegeben werden [\[↔ 3.1.A\]](#).



2.1.0	ab 2005 bis ●●●●
<b>ALLGEMEINE NORMEN UND SICHERHEITSRICHTLINIEN</b>	Seite 1 / 1

## 2.1 ALLGEMEINE NORMEN UND SICHERHEITS- RICHTLINIEN

### A) Grad der Personalausbildung

Alle Wartungs-, Demontage- und Reparaturarbeiten müssen von erfahrenen Mechanikern ausgeführt werden, die alle Sicherheits- und Unfallverhütungsrichtlinien kennen, nachdem sie die in diesem Handbuch angegebenen Vorgehensweise durchgelesen haben.

### B) Anzuwendende Sicherheitsmaßnahmen

Alle Motoren wurden entsprechen der geltenden europäischen Sicherheitsrichtlinien konstruiert. Um die anfängliche Sicherheitsstufe zu erhalten ist es erforderlich, dass sich das Kundendienstcenter dem entsprechend verhält, und die erforderlichen Kontrollen bei jeder sich bietenden Gelegenheit ausführt. Insbesondere folgende Kontrollen müssen bei jedem Eingriff am Motor (oder an der Maschine an der er montiert ist) ausgeführt werden:

#### 1) Kontrollieren:

- die korrekte Funktion der Sicherheitseinrichtungen;
- ob die Gehäuse und die Schutzvorrichtungen nicht ausgebaut worden sind;
- ob die Schilder für Anzeigen und Vorschriften (die als integrierter Bestandteil der Sicherheitsvorrichtungen betrachtet werden) nicht beseitigt oder unlesbar gemacht worden sind.

#### 2) Außerdem müssen folgende Schritte ausgeführt werden:

- die korrekte Betriebsweise der Sicherheitsvorrichtungen, die eventuell geändert oder beseitigt wurden, wiederherstellen;
- Gehäuse und Schutzvorrichtungen, die nicht mehr wirksam, beschädigt oder abmontiert sind, ersetzen;
- unlesbare Schilder auswechseln;
- Eingriffe oder Änderungen an der Maschine oder am Motor, die Änderungen der Leistungen verursachen und die zu einem zweckfremden oder jedenfalls anderen Gebrauch führen als den, für welchen die Maschine entwickelt und zugelassen wurde, dürfen nicht akzeptiert werden;
- den Kunden darauf hinweisen, dass die Nichtbeachtung der oben aufgeführten Punkte automatisch zum Verfall der Garantie und der Ablehnung jeglicher Verantwortung durch den Hersteller führen.

### C) Vorsichtsmaßnahmen während der Arbeiten

Die hier beschriebenen Eingriffe führen grundsätzlich

nicht zu besonderen Gefahrensituationen, die von den üblichen, bei mechanischen Arbeiten abweichen, und sind mit der normalen Aufmerksamkeit und Vorsicht, die bei diesen Arbeiten immer angewendet werden muss, vermeidbar.

Außer der Beachtung der üblichen Unfallverhütungsvorschriften für mechanische Werkstätten gelten folgende Empfehlungen:

- vor allen Eingriffen den Zündkerzenstecker abziehen;
- die Hände mit Arbeitshandschuhen schützen, besonders bei Arbeiten im Bereich der Schneidgruppe;
- sicherstellen, dass der Eingriff kein Austreten oder versehentliches Auslaufen von Benzin verursacht;
- während der Eingriffe an der Kraftstofftank oder Arbeiten mit Benzin nicht rauchen;
- keinen Öl- oder Benzindampf einatmen;
- sofort jegliches ausgelaufene Benzin aufwischen;
- Testläufe des Motors in gut gelüfteter Umgebung oder mit entsprechenden Absauganlagen ausführen;
- kein Öl, Benzin oder andere umweltschädliche Stoffe in der Umwelt entsorgen. Diese Abfälle müssen entsprechend der geltenden Normen entsorgt werden.

### D) Erforderliche Werkzeuge

Alle Arbeiten können mit Werkzeugen ausgeführt werden, die in einer guten Werkstatt des Motorssektors verfügbar sind..

Für manche Eingriffe werden besondere Werkzeuge oder Geräte empfohlen [[↩ 3.1.F](#)].

### E) Aus Sicherheitsgründen verwendete Symbole und Begriffe

Im vorliegenden Handbuch werden einigen Abschnitten Symbole mit folgender Bedeutung vorgestellt:



**Arbeitsschritt, der mit besonderer Sorgfalt ausgeführt werden muss, um die Funktion und Sicherheit des Motors bzw. der Maschine auf der er montiert ist, nicht zu gefährden.**



**Arbeitsschritt, der mit besonderer Sorgfalt ausgeführt werden muss, um die Gesundheit der ausführenden Person nicht zu gefährden.**

**Der Hinweis "ACHTUNG" weist auf die Gefahr der Verletzung bei sich selbst oder bei anderen im Falle der Nichtbeachtung hin.**



## A) Kennzeichnung

Jeder Motor ist mit einer Seriennummer gekennzeichnet, die auf der rechten Seite des Motorblocks eingestanzt ist. Diese Nummer besteht aus 9 Ziffern, und erlaubt folgende Rückschlüsse:

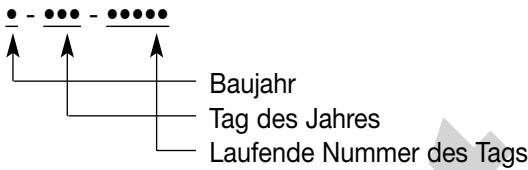
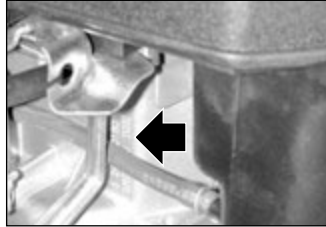

**Die Seriennummer muss auf jedem Blatt des Eingriffs wiedergegeben werden, bei Garantiefällen ist dies für die korrekte Identifizierung und die Bestellung der Ersatzteile unbedingt erforderlich.**

## B) Technische Daten

Hubraum .....	200 cc
Bohrung .....	68 mm
Hub .....	55 mm
Minimaldrehzahl (SLOW) .....	2200-2400 1/min
Höchstzahl (FAST) .....	2700-2900 1/min
Haltefähigkeit des Kraftstofftanks .....	1,2 Liter
Ölwanneninhalt .....	0,65 Liter
Gesamtgewicht .....	13 kg

## C) Einstellungen

Elektrodenabstand der Zündkerze.....	0,6-0,8 mm
Luftspalt Zündspule .....	0,25-0,40 mm
Spiel des Ansaugventils .....	0,08-0,10 mm
Spiel des Abgasventils .....	0,08-0,10 mm

## D) Zusammenfassung Anzugsmomente

Die erste Ziffer gibt die Maßnahme an, in der Eingriff beschrieben wird, während die Ziffer innerhalb der Klammern der Verweis innerhalb der Maßnahme ist.

6.1 Befestigungsschrauben Auswurfkanal (3) .	1,5-2,0 Nm
6.1 Befestigungsmuttern Auswurfkanal (4) .....	5-7 Nm
6.2 Befestigungsschraube Starter (23) .....	4-6 Nm
6.4 Befestigungsmuttern Ansaugkrümmer (2) .	8-10 Nm
6.5 Befestigungsschrauben, Halter des Reglers (23) ..	8-10 Nm
6.6 Anzugsmoment Zündkerze (1) .....	16-18 Nm
6.6 Befestigungsschraube Zündspule (15) .....	8-10 Nm
6.6 Befestigungsstiftschraube Zündspule (15)	8-10 Nm
6.7 Befestigungsschraube Bremshalterung (35) .....	8-10 Nm
6.8 Befestigungsmuttern Schalldämpfer (1) ....	8-10 Nm
6.9 Anzugsmoment Zündkerze (1) .....	18-22 Nm

6.9 Befestigungsschrauben Ventildeckel (11) (24) ...	8-10 Nm
6.9 Befestigungsschrauben Zylinderkopf (25)	22-25 Nm
6.9 Befestigungsmutter Magnetschwungrad (52) ..	45-50 Nm
6.9 Befestigungsschrauben Abzugplättchen (72)	8-10 Nm
6.10 Befestigungsschrauben Motor (3) .....	20-28 Nm
6.10 Verbindungsschrauben Gehäuse und Haube (7) .	8-10 Nm
6.10 Befestigungsschraube Zentrifugalregler (26)	8-10 Nm
6.10 Befestigungsschrauben Pleueldeckel (47) .	12-15 Nm

## E) Verbrauchsmaterialien

Benzin .....	bleifrei, mindestens 90 Oktan
Motoröl - von 5 bis 35 ° C .....	SAE 30
von -15 bis +5 ° C .....	5W30 - 10W30
von -25 bis + 35°C .....	Synthetik 5W30 - 10W30
Zündkerze .....	RN9YC (Champion) oder gleichwertig
Starterseil .....	Ø 4,5x2400 mm

## F) Spezialwerkzeuge

Die Ziffer gibt die Maßnahme an, in der Eingriff beschrieben wird.

Drehzahlmesser .....	6.4 - 6.5
Tester für Zündfunkenprüfung .....	6.6
Multimeter .....	6.7
Kompressionsversuch .....	6.9.A
Spreizer zum Ausbau der Ringe .....	6.10.C
Spezialwerkzeuge .....	6.10.C

## G) Einschränkungen zur Verwendung

Die Auflistung die folgt nennt die Einschränkung zur Verwendung einiger Verschleißteile. Wenn einmal die Anwendungszeit überschritten wird, muss dieses Bestandteil ersetzt werden.

Minstdurchmesser Schaft des Ansaugventils .	5,4 mm
Minstdurchmesser Schaft des Abgasventils ...	5,4 mm
Minstdicke des Ventilkopfrandes des Ansaugventils	0,5 mm
Minstdicke des Ventilkopfrandes des Abgasventils ..	0,8 mm
Tiefe des Ventilsitzes .....	0,8-1,25 mm
Mindestlänge der Ventilsfeder .....	32,5 mm
Maximales Licht der Segmente im Zylinder .....	0,85 mm
Maximales axiale Spiel der Kompressionssegmente	0,1 56 mm
Maximaler Durchmesser des Sitzes des Bolzens auf dem Kolben .....	18,01 mm
Maximaler Durchmesser des Pleuels	
Seite Bolzen.....	18,01 mm
die Kurbelseite .....	30,15 mm
Minstdurchmesser Leistungen Motorwelle	
Schwungradseite .....	24,88
Ausgangsseite.....	24,88



### H) Verfügbare Ersatzteile

Die nachfolgende Liste gibt die zur Verfügung stehenden Ersatzteile an, hier sind die in Handel erhältlichen Teile, nicht aufgeführt. Für die Bestellung der Ersatzteile müssen die Codes angegeben werden, die in der Explosionszeichnung des jeweiligen Baujahrs aufgeführt werden.

#### ABB. 1 - Außenbestandteile

- 1 HAUBE
- 2 MUTTER
- 3 GESAMTANSICHT VERKLEIDUNG, ANLASSER, TANK
- 4 ANLASSERGRIFF
- 5 SEIL STARTER
- 6 TANKEINFÜLLSTOPFEN
- 7 ANLASSERFEDER
- 8 RIEMENSCHLEIBE STARTER
- 9 ANLASSER-EINSPANNSATZ
- 10 MUTTER
- 11 STARTERGEHÄUSE
- 12 SCHWUNGRAD MAGNET
- 13 BÜCHSE
- 14 SCHRAUBE
- 15 LASCHE F. SCHWUNGRAD
- 16 SCHRAUBE
- 17 GESAMTANSICHT ÖLSTANDROHR
- 18 SCHRAUBE
- 19 FILTERELEMENT
- 20 LUFTFILTERDECKEL
- 21 MUTTER
- 22 SCHALLDÄMPFERSCHUTZ
- 23 SCHALLDÄMPFER

- 24 SCHALLDÄMPFERDICHTUNG
- 25 STIFTSCHRAUBE
- 26 ELEKTRONIKSPULE
- 27 ENDE SPULENDRAHT
- 28 ZÜNDKERZENKAPPE
- 29 ZÜNDKERZE
- 30 STIFTSCHRAUBE
- 31 DICHTUNG KOLL.-ZYLINDER
- 32 KOLLEKTOR ANSAUGUNG
- 33 THERMOISOLIERUNG
- 34 VERGASER
- 35 DICHTUNG VERGASER
- 36 LUFTKOLLEKTOR
- 37 OR-DICHTUNG
- 38 MUTTER
- 39 ENTLÜFTERROHR
- 40 KABELBEFESTIGUNG
- 41 KRAFTSTOFFLEITUNG
- 42 BOLZEN
- 43 MUTTER
- 44 HEBEL
- 45 FEDER
- 46 CHOKERHEBEL
- 47 REGLERVERBINDUNGS-/FRÜHLINGSZUS
- 48 SCHRAUBE
- 49 SCHRAUBE
- 50 SCHRAUBE
- 51 KABELKLEMME
- 52 GASGESTANGE
- 53 BREMSE
- 54 SCHRAUBE
- 55 SCHRAUBE
- 56 SATZ DICHTUNGEN FÜR VERGASER

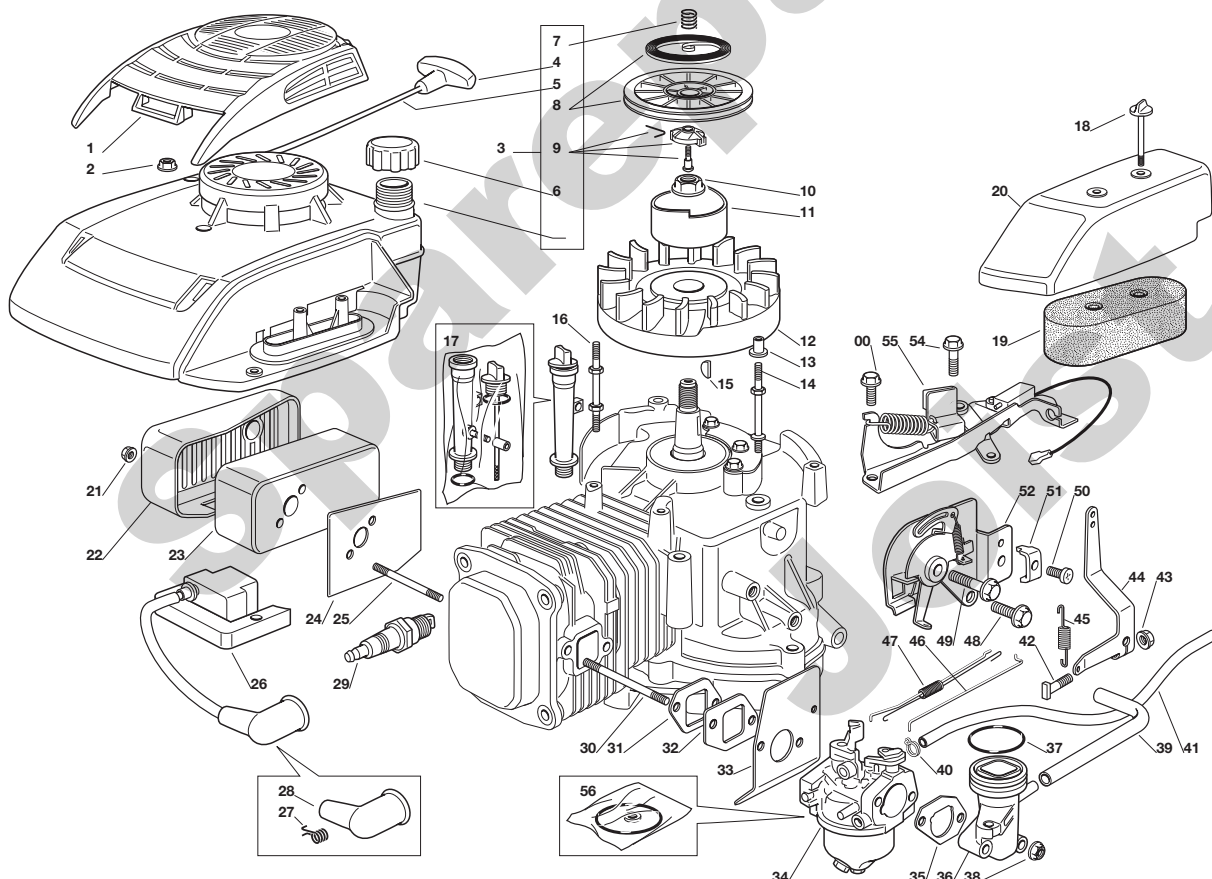



### ABB. 2 - Motorblock

- 61 SCHRAUBE
- 62 VENTILABDECKUNG
- 63 DICHTUNG
- 64 ZYLINDERKOPF
- 65 SCHRAUBE
- 66 ZYLINDERKOPFDICHTUNG
- 67 DICHRING
- 68 SATZ DICHTUNGEN
- 69 SET MOTORWELLE
- 70 SET PLEUELSTANGE
- 71 SET KOLBEN
- 72 NOCKENWELLE
- 73 SATZ VENTILHEBER

- 74 SATZ STANGE
- 75 SATZ DREZAHLREGLER
- 76 VERGASERLEISTUNGHEBELGESTÄNGE
- 77 GEHÄUSEDICHTUNG
- 78 MOTORGEHÄUSE
- 79 DICHRING
- 80 SCHEIBE
- 81 SCHRAUBE
- 82 HALTEBLECH
- 83 SATZ KIPPHEBEL
- 84 SATZ ABFLUSSVENTIL
- 85 SATZ ANSAUGVENTIL
- 86 SET ELASTISCHE RINGE
- 87 SATZ DICHTUNGEN
- 88 MOTOR, SUMEC SV 200

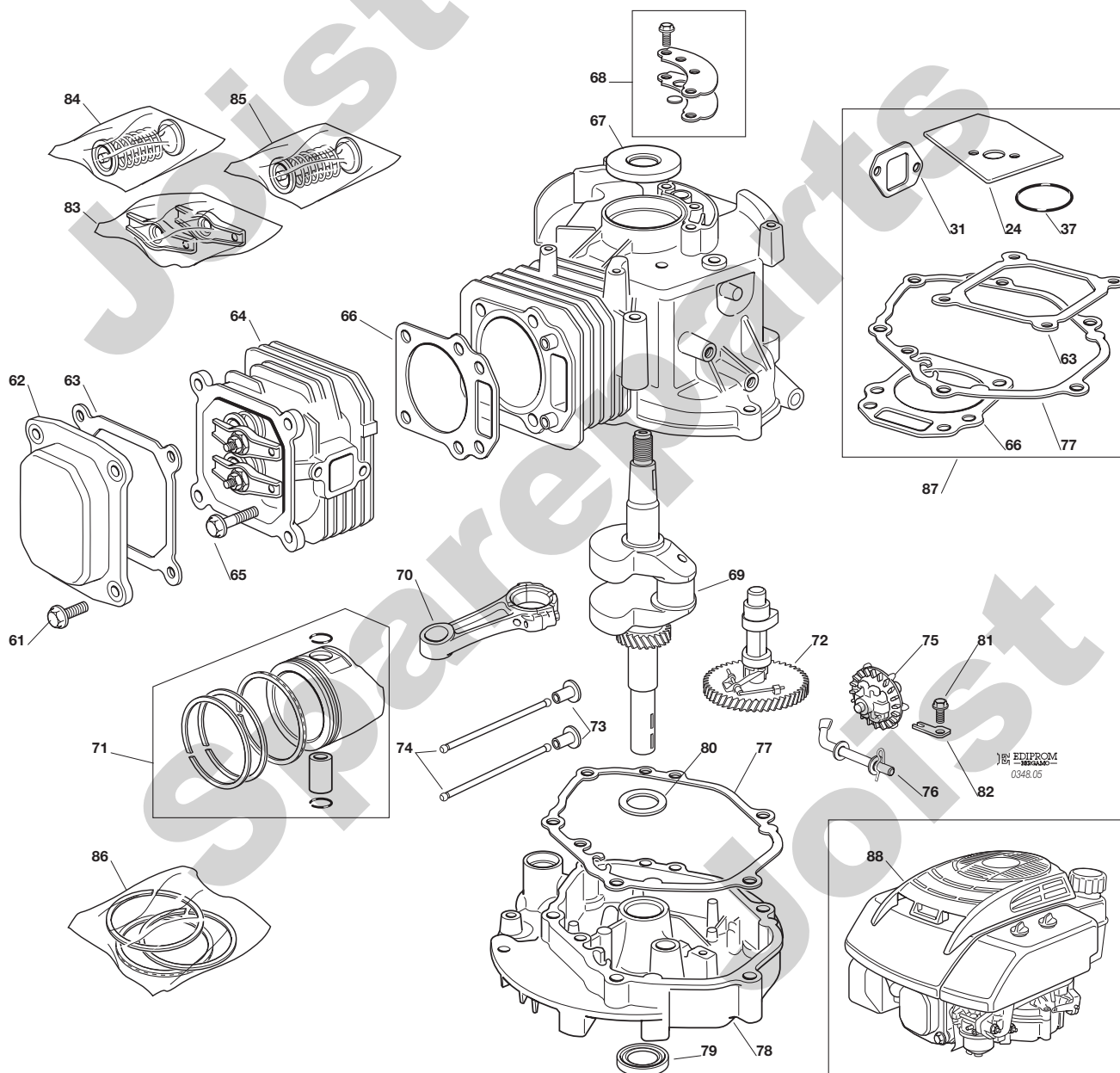



## 4.1 MOTOREINSTELLUNG UND -ABNAHME

### A) Eingriffskriterien

Die Bedienungsanleitung sieht eine Reihe von kundenseitigen Maßnahmen vor (die in der folgenden Tabelle stehen), um eine Mindestwartung zu gewährleisten.

Arbeitsschritt	Nach den ersten 5 Betriebsstunden	Alle 5 Stunden oder nach jeder Verwendung	Alle 25 Stunden oder am Saisonende	Alle 50 Stunden oder am Saisonende	Alle 100 Stunden
Ölstandskontrolle	-	✓	-	-	-
Ölwechsel <sup>1)</sup>	✓	-	-	✓	-
Reinigung des Schalldämpfers u. des Motors	-	-	✓	-	-
Kontrolle des Luftfilters <sup>2)</sup>	-	-	✓	-	-
Ölung des Luftfilters <sup>2)</sup>	-	-	✓	-	-
Kontrolle der Zündkerze	-	-	✓	-	-
Austausch der Zündkerze	-	-	-	✓	-

<sup>1)</sup> Wechseln Sie das Motoröl alle 25 Betriebsstunden, wenn der Motor mit Vollast oder unter hohen Temperaturen arbeitet.  
<sup>2)</sup> Reinigen Sie den Luftfilter häufiger, wenn die Maschine in staubiger Umgebung arbeitet.

Für die Arbeiten, die nicht immer vom Kunden ausgeführt werden können, muss es das Kundendienstcenter übernehmen, den Motor in perfektem Zustand zu halten, indem zwei verschiedene Vorgehensweisen verfolgt werden:

- Ausführen einer Motoreinstellung bei jeder sich bietenden Gelegenheit.
- Anbieten eines regelmäßigen Wartungsprogramms an den Kunden, das in festgelegten Abständen ausgeführt werden muss (z.B. am Ende der Saison oder vor einer längeren Außerbetriebnahme).

### B) Programm zur Motoreinstellung

Bei einer allgemeinen Anfrage zur Motoreinstellung oder bei jeder Gelegenheit von Arbeiten am Rasenmäher sollte das Kundendienstcenter eine Reihe von Arbeiten ausführen, um den Wirkungsgrad des Motors zu gewährleisten.

Ein Eingriff zur Motoreinstellung muss folgende Punkte beinhalten:

- äußeres Abblasen mit Druckluft und Reinigung des Zylinderkopfes, des Zylinders und des Schalldämpfers von Gras- und Schlammresten;
- Ölstandskontrolle, Nachfüllen und Wechsel falls erforderlich;

- Sichtkontrolle des Starterseils und Überprüfung der Funktionsfähigkeit;
- Reinigung und Ölung des Luftfilters [[↔ 6.3](#)];
- Entleeren und Reinigung der Kraftstofftank und Überprüfung der Entlüftung [[↔ 6.1](#)];
- Einstellung der Minimal- und Höchstdrehzahl [[↔ 6.4 und 6.5](#)];
- Sichtkontrolle der Zündkerze und des Zündkerzenkabels; Überprüfung des Elektrodenabstands [[↔ 6.6](#)];
- Nachziehen der Befestigungsschrauben [[↔ 6.9](#)];
- die Funktionsabnahme [[↔ 4.1.C](#)].

Falls die Kontrollen und Einstellungen nicht zu einem zufrieden stellenden Resultat führen, siehe Kapitel 5, um schnell die Fehlerursachen und die anzuwendenden Abhilfemaßnahmen zu finden.

### C) Funktionsabnahme

Am Ende jedes Eingriffs muss eine Funktionsabnahme ausgeführt werden, um die Wirksamkeit der ausgeführten Arbeiten zu überprüfen. Die Abnahme muss unter Beachtung der Sicherheitsrichtlinien für den Rasenmäher erfolgen, an dem der Motor montiert ist.

Die Phasen, bei denen die Funktionsabnahme ausgeführt wird, werden nachfolgend angegeben.

- 1. Betankung und Überprüfung der Förderanlage.** Nach der Betankung mit frischem Benzin die Dichtigkeit der Kraftstofftank, des Deckels und der Verbindungsleitung zum Vergaser prüfen.
- 2. Kaltstarttest.** Mit dem Drehzahlregler in Stellung "CHOKE" einige Starts ausführen, um sicherzustellen, dass diese korrekt erfolgen.
- 3. Motordrehzahl kontrollieren.** Bei ausreichend warmem Motor die Betriebsdrehzahlen des Motors mit Drehzahlregler in Stellung "SLOW" und "FAST" prüfen, die Werte müssen mit den Angaben unter [[↔ 3.1.B](#)] übereinstimmen.
- 4. Warmstarttest.** Bei warmem Motor, mit dem Drehzahlregler in Stellung "SLOW" einige Starts ausführen, um sicherzustellen, dass diese korrekt erfolgen.
- 5. Ausschalttest und Motorbremse.** Beim Loslassen des Bremshebels des Rasenmähers muss das Ausschalten des Motors sofort und ohne Verzögerung erfolgen, die Drehung muss innerhalb von 3 Sekunden zum Stillstand kommen.

Wenn jede dieser Arbeiten positiv abgeschlossen wird, kann davon ausgegangen werden, dass der Motor die geforderten Leistungen erfüllt, und er kann wieder an den Kunden übergeben werden.



5.1.0 <b>FEHLERSUCHPLAN</b>	ab 2005 bis ●●●●
	Seite 1 / 6 ▷

<b>A) Der Motor springt nicht an</b>		
Mögliche Ursache	Bemerkung	Abhilfe

### Probleme an der Maschine

Das Seil der Motorbremse ist defekt oder nicht fixiert	Die Seilsteuerung betätigt nicht den Masseschalter der Zündspule.	Das Seil einstellen bzw. ersetzen <a href="#">[↪ 6.7.A]</a>
--	---	---

### Elektroprobleme

Der Mikroschalter ist defekt	Sind die internen Mikroschalter untereinander verklebt, wird die Verbindung zur Erdung der Spule nicht unterbrochen.	Der Mikroschalter ersetzen <a href="#">[↪ 6.7.B]</a>
------------------------------	--	--

Der Strom erreicht nicht die Zündkerze	<p>Die Zündkerze ist schlecht verbunden, defekt oder der Elektrodenabstand ist zu groß.</p> <p>Die Zündspule ist defekt und liefert keinen Strom, oder der Luftspalt ist zu groß.</p>	Die Zündkerze und die Funktion des Zündsystems mit der Funkenprüfung kontrollieren <a href="#">[↪ 6.6.A]</a>
--	---	--

### Probleme am Motorblock

Verkrustungen im Verbrennungsraum	Die Verkrustungen im Verbrennungsraum nehmen das frische Gemisch auf, wodurch der Startvorgang schwierig wird, und können das Schließen der Ventile verhindern.	Den Zylinderkopf demontieren und die Verkrustungen entfernen <a href="#">[↪ 6.9.C]</a>
-----------------------------------	---	--

Schlechte Kompression	<p>Die Schrauben des Zylinderkopfes können sich lösen, und ein Verbrennen der Dichtung verursachen.</p> <p>Die Kolbenringe können durch das Eintreten von Staub aufgrund eines stark verschmutzten oder ungeölte Luftfilters, oder aufgrund von Überhitzung wegen Ölmangel verschleifen.</p> <p>Die geringe Kompression kann durch Verbrennungen oder durch Verschleiß der Ventile oder der Sitze oder durch ein nicht eingestelltes Spiel verursacht werden.</p>	<p>Den Zylinderkopf demontieren und die Dichtung ersetzen <a href="#">[↪ 6.9.C]</a></p> <p>Die Ringe ersetzen <a href="#">[↪ 6.10.C]</a></p> <p>Den Zustand des Verschleißes der Ventile überprüfen, die Sitze schmirgeln und das Spiel einstellen <a href="#">[↪ 6.9.D]</a></p>
-----------------------	---	--

<b>B) Der Motor startet nicht oder schlägt zurück</b>		
Mögliche Ursache	Bemerkung	Abhilfe

### Probleme an der Maschine

Das Messer des Rasenmähers ist locker	Das lockere Messer annulliert die Wirkung des Schwungrads und das Anlassen kann durch das Zurückschlagen schwierig werden.	Den Anzug der Nabe und des Messers des Rasenmähers prüfen
---------------------------------------	--	---



5.1.0 <b>FEHLERSUCHPLAN</b>	ab 2005 bis ●●●●
	Seite ◀ 2 / 6 ▶

## Ansaugprobleme

Luftfilter verstopft      Der verstopfte Filter verursacht ein fetteres Gemisch und der Motor neigt dazu abzusaufen.      Den Luftfilter prüfen und reinigen [[↗ 6.3.A](#)]

## Probleme der Gemischaufbereitung

Vergaser verschmutzt      Wenn die Düse und die internen Leitungen des Vergasers verstopft sind, wird der Benzinfluss verringert und der Motor läuft nicht mehr richtig.      Den Vergaser prüfen und reinigen [[↗ 6.4.A](#)]

Schlechte Abdichtung des Schwimmemadelventils      Wenn das Schwimmemadelventil nicht schließt, kann das überschüssige Benzin im Schwimmergehäuse über den Ansaugkrümmer in den Verbrennungsraum fließen. Dies kann dazu führen, dass der Motor absäuft, und kann auch gefährlich sein, da das Benzin über die Kolbenringe in die Ölwanne laufen kann. Das mit Benzin verdünnte Öl verliert seine Schmiereigenschaften und der Motor verschleißt vorzeitig.      Das Schwimmemadelventil und den Sitz reinigen [[↗ 6.4.A](#)] oder den Vergaser ersetzen [[↗ 6.4.B](#)]

Starterklappe (Choke) blockiert      Die Kaltstart-Starterklappe (Choke) kann sich aufgrund eines zu fetten Gemischs in geschlossener Stellung blockieren.      Den Vergaser [[↗ 6.4.A](#)] und die Starterklappe prüfen und reinigen

## C) Das Anlassen ist schwierig und erfordert großen Kraftaufwand am Starterseil

Mögliche Ursache	Bemerkung	Abhilfe
------------------	-----------	---------

### Probleme an der Maschine

Das Antriebsseil des Rasenmähers (falls vorhanden), ist verbogen, blockiert oder schlecht eingestellt      Das Anlassen des Motors muss vollständig mit getrenntem Abtrieb des Rasenmähers erfolgen; eine falsche Einstellung des Seils kann einen anormalen Widerstand verursachen, der einen größeren Kraftaufwand beim Anlassen erforderlich macht.      Das Antriebsseil des Rasenmähers überprüfen bzw. einstellen

### Probleme des Motorblocks

Öl im Zylinderkopf      Falls der Motor mit nach unten zeigender Zündkerze positioniert wurde, kann es sein, dass Öl über die Kolbenringe in den Zylinderkopf geströmt ist. Dies führt zu einer überhöhten Kompression zusammen mit einer verringerten Gemischmenge im Verbrennungsraum.      Den Zylinderkopf demontieren und reinigen [[↗ 6.9.A](#)]

Funktionsstörung des Dekompressors      Der Dekompressor ist eine Schwungmassenvorrichtung dessen Aufgabe es ist das Ablassventil während dem Startvorgang leicht offen zu halten, um die Kompression zu verringern und den Startvorgang zu erleichtern. Falls dies nicht erfolgt, benötigt der Startvorgang eine größere Kraft, um auf das Starterseil einzuwirken, und um die Komprimierungssteigerung zu überwinden.      Den Dekompressor und die Schwungmassen überprüfen [[↗ 6.10.B](#)]



5.1.0 <b>FEHLERSUCHPLAN</b>	ab 2005 bis ●●●●
	Seite ◀ 3 / 6 ▶

<b>D) Der Motor lässt sich starten, stirbt aber ab</b>		
Mögliche Ursache	Bemerkung	Abhilfe

### Probleme bei der Kraftstoffversorgung

Die Entlüftung der Kraftstofftankdeckel ist verstopft	Die fehlende Entlüftung der Kraftstofftank verhindert den korrekten Kraftstofffluss in das Schwimmergehäuse des Vergasers; nachdem der Kraftstoff im Schwimmergehäuse verbraucht ist geht der Motor aus. Nach einigen Minuten füllt sich das Schwimmergehäuse wieder und der Motor kann gelassen werden, wobei er nach kurzer Zeit wieder aus geht.	Den Deckel reinigen bzw. ersetzen [↪ <a href="#">6.1.C</a> ]
---	---	--

Kraftstofffilter verstopft	Innerhalb der Kraftstofftank befindet sich ein Filter, bestehend aus einem Metallgitter, der aufgrund von Schmutz oder einer Patina wegen altem Benzin verstopfen kann.	Die Kraftstofftank entleeren und reinigen [↪ <a href="#">6.1.B</a> ]
----------------------------	---	--

### Startprobleme

Fehlender oder ungenügender Strom an der Zündkerze	Instabile Verbindungen der Elektrokabel oder Fehlfunktionen der Komponenten können eine unregelmäßige Funktion verursachen.	Die Zündkerze und die Funktion des Zündsystems mit der Funkenprüfung kontrollieren [↪ <a href="#">6.6.A</a> ]
--	---	---

<b>E) Schlechter Wirkungsgrad des Motors (keine Leistung)</b>		
Mögliche Ursache	Bemerkung	Abhilfe

### Probleme an der Maschine

Der Seilzug des Drehzahlreglers ist nicht korrekt eingestellt	Die Stellung "FAST" des Drehzahlreglers entspricht eventuell nicht der Stellung "FAST" des Vergasers, wodurch der Gemischfluss und damit die abgegebene Leistung vermindert wird.	Den Bodenzug zur Drehzahlregelung prüfen bzw. einstellen [↪ <a href="#">6.5.A</a> ]
---	---	---

### Probleme der Gemischaufbereitung

Vergaser verschmutzt	Wenn die Düse und die internen Kanäle des Vergasers verstopft sind, wird der Benzinfluss verringert und der Wirkungsgrad des Motors verringert sich.	Den Vergaser prüfen und reinigen [↪ <a href="#">6.4.A</a> ]
----------------------	--	---

Fehlfunktion des Reglers oder Probleme am Gestänge	Der Hebel des Reglers überträgt die Bewegung der internen Schwungmassenvorrichtung an das Steuergehänge des Vergasers; stimmt die Phase des Hebels nicht korrekt mit der des Stiftes überein, wirkt dieser nicht auf geeignete Weise auf das Gestänge ein.  Das Gestänge des Pneumatikreglers ist verbogen oder verformt oder lässt sich nicht vollständig frei bewegen, ermöglicht es dem Regler nicht, die Endstellung zu erreichen.	Das gesamte Reglersystem prüfen [↪ <a href="#">6.5</a> ]
--	--	--



5.1.0 <b>FEHLERSUCHPLAN</b>	ab 2005 bis ●●●●
	Seite ◀ 4 / 6 ▶

### Schlechte Kompression

Die Kolbenringe können durch das Eintreten von Staub oder durch Überhitzung wegen Ölmangel verschleifen.

Die Ringe ersetzen [[↗ 6.10.C](#)]

Die Schrauben des Zylinderkopfes können sich lösen, und ein Verbrennen der Dichtung verursachen.

Den Zylinderkopf demontieren und die Dichtung ersetzen [[↗ 6.9.A](#)]

Die geringe Kompression kann durch Verbrennungen oder durch Verschleiß der Ventile oder der Sitze oder durch ein nicht eingestelltes Spiel verursacht werden.

Den Zustand des Verschleißes der Ventile überprüfen, die Sitze schmirgeln und das Spiel einstellen [[↗ 6.9.D](#)]

### Probleme durch die Umgebung

Der Motor wird in einer großen Höhe über dem Meeresspiegel verwendet

Die Luftverdünnung in Bergen verursacht eine Leistungsminderung von 10-12% je 1.000 m Höhenmeter.

Dem Kunden empfehlen die Belastung der Maschine an die verfügbare, verminderte Leistung anzupassen; wird der Rasenmäher ständig in Gegenden verwendet die höher als 1200-1500 Meter liegen, ist es möglich die Vergasung einzustellen, um die geringere Sauerstoffzufuhr auszugleichen [[↗ 6.4.E](#)]

### F) Der Motor besitzt eine ungleichmäßige Funktion

Mögliche Ursache	Bemerkung	Abhilfe
------------------	-----------	---------

### Probleme der Gemischaufbereitung

Falschluff im Vergaser

Die Falschluff über die Dichtungen können Funktionsstörungen und Probleme beim Halten der Mindestdrehzahl (2200-2400 1/min) verursachen.

Die Vergaserdichtungen ersetzen [[↗ 6.4.A](#)]

Fehlfunktion des Reglers oder Probleme am Gestänge

Der Hebel des Reglers überträgt die Bewegung der internen Schwungmassenvorrichtung an das Steuergestänge des Vergasers; stimmt die Phase des Hebels nicht korrekt mit der des Stiftes überein, wirkt dieser nicht auf geeignete Weise auf das Gestänge ein.

Das gesamte Regelsystem prüfen [[↗ 6.5](#)]

Das Gestänge des Pneumatikreglers ist verbogen oder verformt oder lässt sich nicht vollständig frei bewegen, ermöglicht es dem Regler nicht, die Endstellung zu erreichen.

### Startprobleme

Falsche Einstellung des Luftspalts der Zündspule

Die Einstellung des Luftspalts zwischen Schwungrad und Zündspule muss zwischen 0,25–0,40 mm betragen.

Den Luftspalt [[↗ 6.6.B](#)] einstellen, falls das Problem weiterhin besteht, die Zündspule ersetzen [[↗ 6.6.C](#)]



5.1.0 <b>FEHLERSUCHPLAN</b>	ab 2005 bis ●●●●
	Seite ◀ 5 / 6 ▶

## G) Der Motor überdreht

Mögliche Ursache	Bemerkung	Abhilfe
------------------	-----------	---------

### Probleme der Gemischaufbereitung

Regler blockiert	Die Beschädigung der Schwungmassen der internen Vorrichtung ermöglicht es nicht dem Öffnen der Starterklappe entgegenzuwirken.  Übermäßiger Schmutz oder der Bruch einer Feder können die Bewegungen des Reglers blockieren, oder die Rückstellung verhindern.	Das gesamte Regelsystem prüfen [ <a href="#">↔ 6.5</a> ]
------------------	--	--

## H) Der Motor lässt sich nicht ausschalten

Mögliche Ursache	Bemerkung	Abhilfe
------------------	-----------	---------

### Probleme an der Maschine

Das Seil der Motorbremse ist verbogen oder klemmt	Beim Loslassen des Hebels wird der Mikroschalter der Masse gedrückt.	Das Seil prüfen bzw. einstellen [ <a href="#">↔ 6.7.A</a> ]
---	--	---

### Elektroprobleme

Das Massekabel ist gelöst oder defekt	Das defekte oder gelöste Massekabel verhindert, dass der Mikroschalter den Masseschluss des Stromkreises herstellt.	Die Masseverbindung prüfen [ <a href="#">↔ 6.7.B</a> ]
---------------------------------------	---	--

## J) Der Motor vibriert

Mögliche Ursache	Bemerkung	Abhilfe
------------------	-----------	---------

### Probleme an der Maschine

Messer nicht gewuchtet	Das nicht gewuchtete oder lockere Messer führt zu Vibrationen und einem vorzeitigen Verschleiß aller inneren Motorteile.	Das Messer demontieren und wuchten, und die Schrauben auf die vorgegebenen Werte anziehen
Motorhalter gelöst	Ein Motor mit lockeren Halterungen kann für den Bediener gefährlich sein, und Brüche von inneren Teilen verursachen.	Die Befestigungsschrauben auf die vorgegebenen Werte [ <a href="#">↔ 6.10.A</a> ] anziehen
Die Motorwelle ist verformt	Ein Schlag des Messers gegen ein Hindernis kann zur Verformung der Motorwelle führen.	Die Motorwelle ersetzen [ <a href="#">↔ 6.10.C</a> ]



5.1.0 <b>FEHLERSUCHPLAN</b>	ab 2005 bis ●●●●
	Seite ◀ 6 / 6

K) Der Motor bleibt nicht innerhalb von 3 Sekunden nach dem Ausschalten stehen		
Mögliche Ursache	Bemerkung	Abhilfe

### Probleme am Ausschaltssystem

Reibbelag defekt oder fehlt	Normalerweise genügt die Stärke des Reibbelags, um eine gute Bremswirkung für die gesamte Lebensdauer des Motors zu gewährleisten. Falls sich dieser vom Hebel löst, muss rechtzeitig eingegriffen werden, um zu verhindern, dass das Metall beim Schleifen am Schwungrad gefährliche Funken verursacht.	Die Motor-Ausschaltgruppe ersetzen [↗ <a href="#">6.7.D</a> ]
-----------------------------	---	---

L) Der Motor verbraucht viel Öl		
Mögliche Ursache	Bemerkung	Abhilfe

### Probleme des Motorblocks

Fehlerhafter Betrieb des Ablassventils	Das Ablassventil ermöglicht es den Öldämpfen den Vergaser zu erreichen und daher zusammen mit der Luft-/Benzinmischung verbrannt zu werden; bleibt das Ventil offen, kann auch das Öl durchtreten, und über die Abgase weiß rauchen.	Das Ablassventil überprüfen und/oder ersetzen [↗ <a href="#">6.9.F</a> ]
Mangelhafte Abdichtung der Kolbenringe	Die Kolbenringe können durch das Eintreten von Staub aufgrund eines stark verschmutzten oder ungeölte Luftfilters, oder aufgrund von Überhitzung wegen Ölmenge verschleifen; auf jeden Fall kann Öl in die Brennkammer durchdringen.	Die Ringe ersetzen [↗ <a href="#">6.10.C</a> ]
Zu großes Spiel zwischen der Führung und dem Schaft des Ansaugventils	Ein exzessives Spiel führt zu einem durchsickern des Öls in die Brennkammer während der Ansaugphase.	Das Ventil überprüfen und/oder ersetzen [↗ <a href="#">6.9.D</a> ]
Montagefehler der Ringe	Wurden die Kolbenringe so montiert, dass die Öffnungen alle untereinander (und nach unten) angereicht wurden, kann Öl in die Brennkammer durchdringen.	Die Montage der Ringe überprüfen [↗ <a href="#">6.10.C</a> ]





6.1.0	ab 2005 bis ●●●●
<b>KRAFTSTOFFTANK UND -VERSORGUNG</b>	Seite 1 / 3 ▷

## 6.1 KRAFTSTOFFTANK UND -VERSORGUNG

### ALLGEMEINE INFORMATIONEN

Die Förderanlage besteht aus der Kraftstofftank (in den oberen Auswurfkanal integriert), über eine Leitung mit dem Vergaser verbunden; einem Siebfilter am Boden der Kraftstofftank, der verhindert, dass die Ablagerungen und Unreinheiten den Vergaser erreichen.

Die Versorgung des Schwimmergehäuses erfolgt mit Hilfe der Schwerkraft; das beim Betrieb aus der Kraftstofftank entnommene Benzin wird durch eine Entlüftung in der Kraftstofftankdeckel kompensiert.

Die Fehlfunktion der Kraftstoffförderung kann sich durch folgende Punkte zeigen:

- erfolgloses oder schwieriges Anlassen oder fehlende Leistung (wenn nicht durch andere Ursachen verursacht):
  - = Benzinfilter verschmutzt [[↔ 6.1.B](#)];
  - = Benzinleitung verstopft;
  - = Entlüftung wirkungslos [[↔ 6.1.C](#)].

### WARTUNGSARBEITEN

**⚠ ACHTUNG!** Alle Arbeiten an der Kraftstofftank und an der Förderanlage müssen unter sicheren Bedingungen für den Ausführenden erfolgen; daher:

- nicht rauchen;
- immer die Kraftstofftank entleeren;
- diesen Arbeitsschritt in gelüfteter Umgebung ausführen, fern von offenen Flammen und ungeschützten Wärmequellen;
- das Benzin in einem geeigneten Behälter mit Deckel auffangen; hierzu einen Trichter verwenden, und verhindern, dass Benzin auf die Werkbank laufen kann;
- sofort jegliches eventuell ausgelaufene Benzin abwischen;
- vor dem erneuten Einfüllen von Benzin prüfen, dass die Kraftstoffleitungen angeschlossen wurden.

#### A) Entleeren und Ausbauen der Kraftstofftank

- 1 Den Schutz (1) entfernen, der mit zwei selbstschneidenden Schrauben (2) befestigt wurde.
- 2 Die Schelle (3) des Benzinschlauchs (4) vergaserseitig entfernen, und das gesamte Benzin der Kraftstofftank in einem geeigneten Behälter auffangen.
- 3 Den Deckel (5) des Luftfilters entfernen, der mit zwei Drehgriffen (6) befestigt wurde; das Filterelement aus

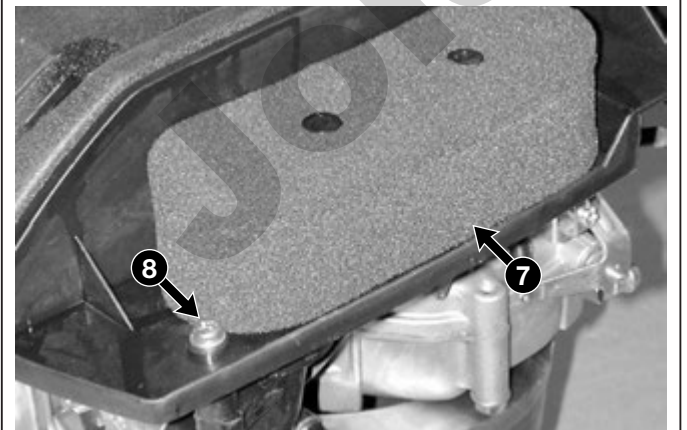
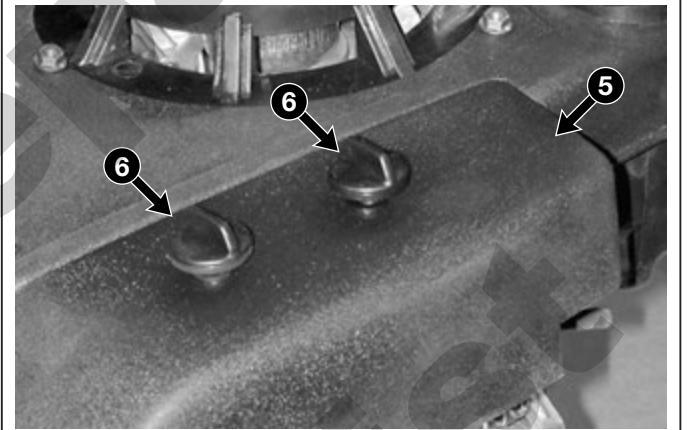
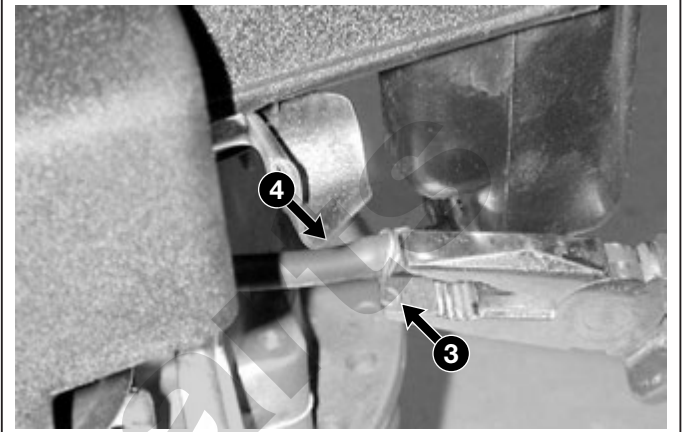
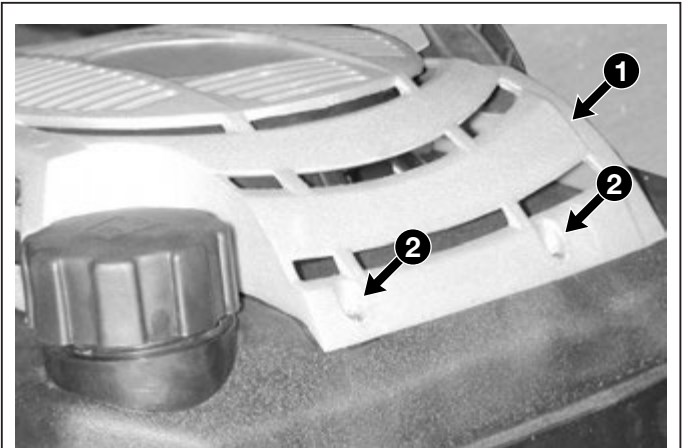



## 6.1.0

### KRAFTSTOFFTANK UND -VERSORGUNG

ab 2005 bis ••••

Seite ◀ 2 / 3 ▶

Schaumstoff (7) herausziehen und die Schraube aufdrehen (8).

- Den mit 3 Muttern (10) befestigte Auswurfkanal mit Kraftstofftank (9) entfernen
- Während der Montage die oben genannte Prozedur umgekehrt befolgen, indem man darauf achtet, dass:
  - Die Buchsen (11) in den Sitzen des Auswurfkanals stecken;
  - Die zwei Flügel (12) des Schutzes (1) korrekt in die jeweiligen Sitze eingeführt wurden.



**ACHTUNG!** Die Fehlerfreiheit und Dichtigkeit des Benzinschlauchs (4) vor dem Einfüllen von neuem Benzin prüfen.

#### B) Reinigung des Benzinbehälters

- Den Auswurfkanal mit Kraftstofftank entfernen [[6.1.A](#)].
- Die Kraftstofftankdeckel (21) entfernen, und Druckluft über das Röhrchen (22) einblasen, um die Ablagerungen des inneren Siebfilters zu entfernen.
- Die Öffnung des Röhrchens (22) geschlossen halten, ca. 100 cl sauberes Benzin einfüllen, das Deckel (21) einschrauben und kraftvoll schütteln um das Innere der Kraftstofftank zu reinigen.
- Die Kraftstofftank entleeren, und das zur Reinigung verwendete Benzin entsprechend der geltenden Normen entsorgen.
- Den Auswurfkanal wieder montieren [[6.1.A](#)].



**ACHTUNG!** Die Fehlerfreiheit und Dichtigkeit des Benzinschlauchs (4) vor dem Einfüllen von neuem Benzin prüfen.

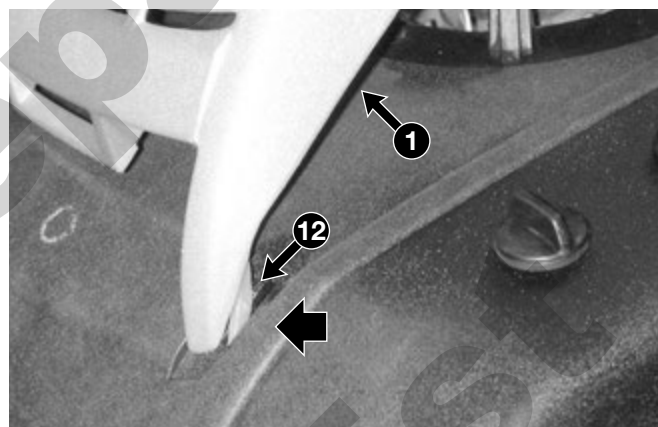
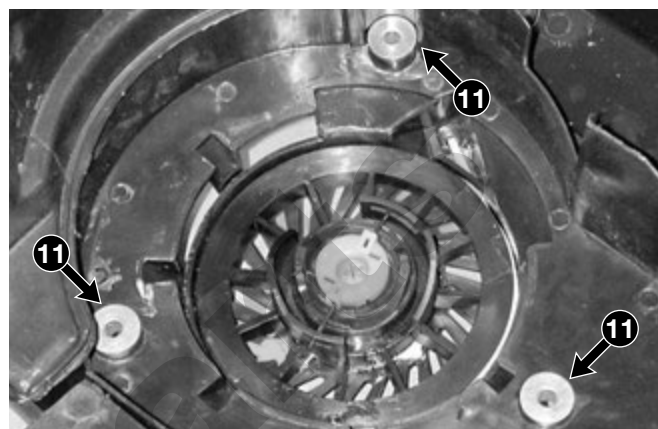
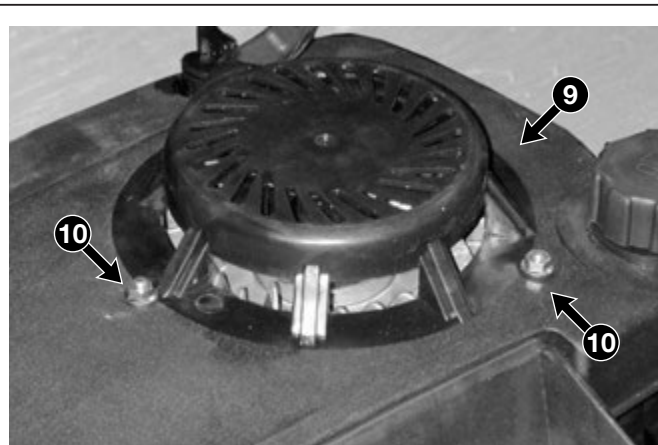



#### C) Die Sauberkeit der Entlüftung prüfen

- 21 Den Deckel (21) entfernen, die Dichtung (22) und den Schwamm (23) entnehmen.
- 22 Kontrollieren, dass:
- die Dichtung (22) vollständig und ohne Risse oder Einschnitte ist;
  - die Durchgangsbohrungen (24) innerhalb des Deckels nicht verstopft sind;
  - der Schwamm (23) nicht gequetscht oder kaputt ist.

#### ANMERKUNG

Falls die Dichtung oder der Schwamm defekt sind, muss immer der gesamte Deckel ersetzt werden.

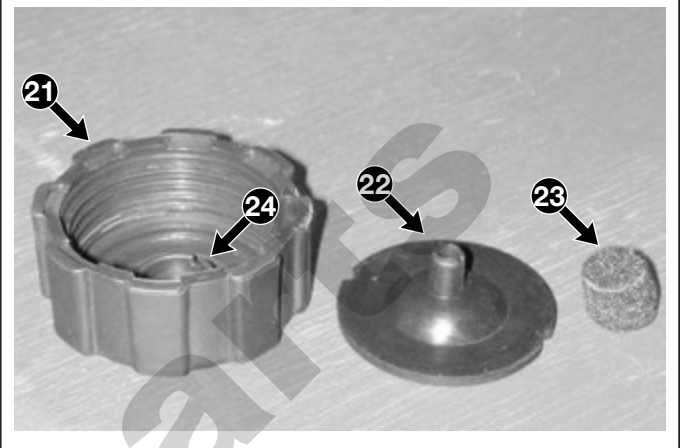
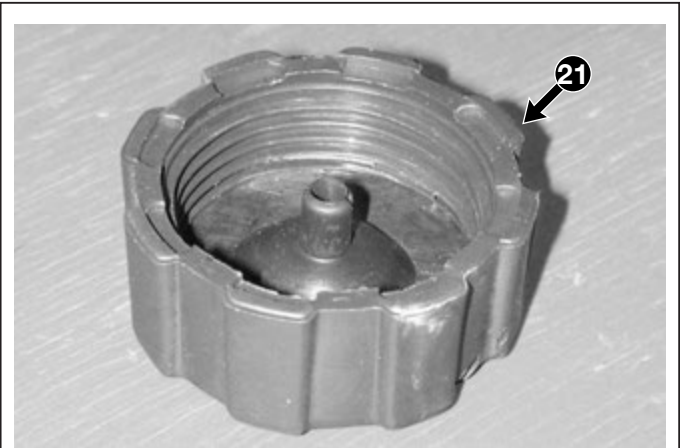

#### Anzugsmomente

- 8 Befestigungsschrauben Auswurfkanal .. 1,5-2,0 Nm  
10 Befestigungsmuttern Auswurfkanal ..... 5-7 Nm



### 6.2 STARTERGRUPPE

#### ALLGEMEINE INFORMATIONEN

Die Startergruppe ist in dem oberen Auswurfkanal (das auch die Kraftstofftank umfasst) integriert, und besteht aus einem Seil, das um eine Riemenscheibe gewickelt ist. Die Übertragung der Bewegung der Riemenscheibe auf das Magnetschwungrad (und damit auf die Motorwelle) erfolgt über ein Nasenpaar; der Rücklauf der Riemenscheibe und das Aufwickeln des Seils geschieht durch eine Spiralfeder.

Außer dem Reißen des Seils können sich folgende Fehlfunktionen der Startergruppe einstellen:

- erfolgloses Anlassen nach dem Einrasten (wenn nicht durch andere Ursachen verursacht):  
= Seil zu kurz, überträgt nicht die erforderliche Drehzahl auf den Motor [[↔ 6.2.A](#)].
- fehlendes Einrasten der Riemenscheibe an das Magnetschwungrad, kann durch ein kraftfreies Abwickeln des Seils festgestellt werden:  
= Verformung oder Bruch der Nasen [[↔ 6.2.B](#)].
- unzuverlässiger oder fehlender Rücklauf des Seils:  
= Bruch der Feder [[↔ 6.2.C](#)].

In allen Fällen muss der Auswurfkanal entfernt werden, um die erforderlichen Kontrollen oder Reparaturen ausführen zu können.

#### WARTUNGSARBEITEN

##### A) Ersetzen des Seils

- 1 Den Auswurfkanal mit Kraftstofftank entfernen [[↔ 6.1.A](#)].
- 2 Die Riemenscheibe (1) festhalten, und das gesamte Seil (2) langsam (in Uhrzeigersinn) abwickeln, die Riemenscheibe loslassen um die Rücklauffeder langsam zu entspannen. Bei gerissenem Seil ist die Feder bereits entspannt, und es muss nur das Seil abgewickelt werden.
- 3 Den Endknoten des Seils lösen oder abschneiden, und das an der Riemenscheibe verbliebene Endstück entfernen.
- 4 Ein Ende des Seils (2) (Ø 4,5 mm - Länge 2,40 m) durch das Loch des Auswurfkanals in das Loch der Riemenscheibe (1) einführen und einen Knoten bilden, so dass dieses nicht heraustreten kann.

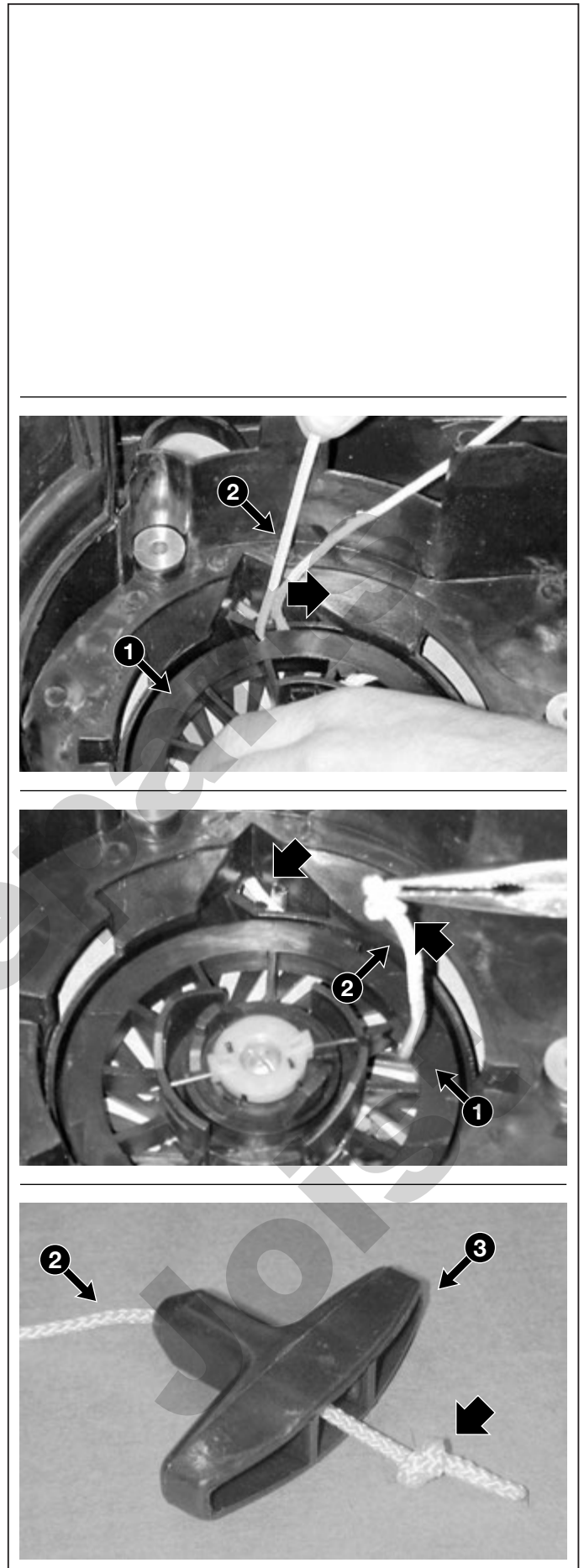



## 6.2.0 STARTERGRUPPE



ab 2005 bis ●●●●  
Seite ◀ 2 / 3 ▶

- 5 Das andere Ende des Seils (2) im Griff (3) einführen und mit einem Knoten blockieren.
- 6 Die Riemenscheibe (1) und das Seil (2) ca. 2 ganze Umdrehungen gegen den Uhrzeigersinn drehen, um die Feder vorzuspannen; dann vorsichtig die Riemenscheibe loslassen, damit sich das Seil vollständig auf der Riemenscheibe aufwickeln kann.
- 7 Prüfen, dass sich die Riemenscheibe (1) frei drehen lässt.
- 8 Prüfen, dass die Riemenscheibe sich nach dem vollständigen Ausziehen der gesamten Seillänge (1) noch für 2 - 3 Umdrehungen drehen kann, bevor die Feder vollständig komprimiert ist.
- 9 Den Auswurfkanal wieder montieren [[↪ 6.1.A](#)].

### B) Austausch der Nasen

- 21 Den Auswurfkanal mit Kraftstofftank entfernen [[↪ 6.1.A](#)].
- 22 Das Seil abspulen und die Rückholfeder entlasten [[↪ 6.2.A-2](#)].
- 23 Die Zentralmutter (4) lösen, die Buchse (5) und die Nasen (6) demontieren, dabei beachten, dass die Riemenscheibe (1) nicht von ihrem Sitz abgezogen wird.

#### ANMERKUNG

Die Schraube (4) besitzt ein Linksgewinde, und muss daher **im Uhrzeigersinn** ausgedreht werden

#### ANMERKUNG

Die Nasen (6), die Buchse (5) und die Schraube (4) immer gemeinsam ersetzen.

- 24 Die neuen Nasen (6) montieren, indem man darauf achtet diese in Bezug auf die Buchse (5) und auf die Führungen, welche in der Nabe der Riemenscheibe (1) gezogen wurden, korrekt zu positionieren und die Schraube (4) **gegen den Uhrzeigersinn** festschrauben, so dass ein gutes Gleiten in der Umdrehung der Riemenscheibe bestehen bleibt.
- 25 Das Seil wieder aufspulen und die Rückholfeder entlasten [[↪ 6.2.A-6/8](#)].
- 26 Den Auswurfkanal wieder montieren [[↪ 6.1.A](#)].

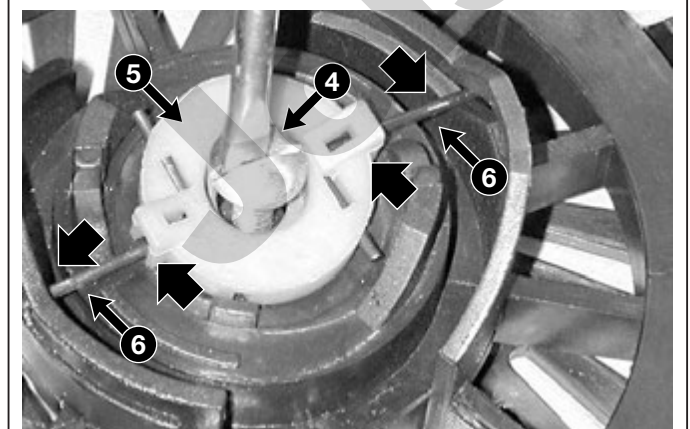
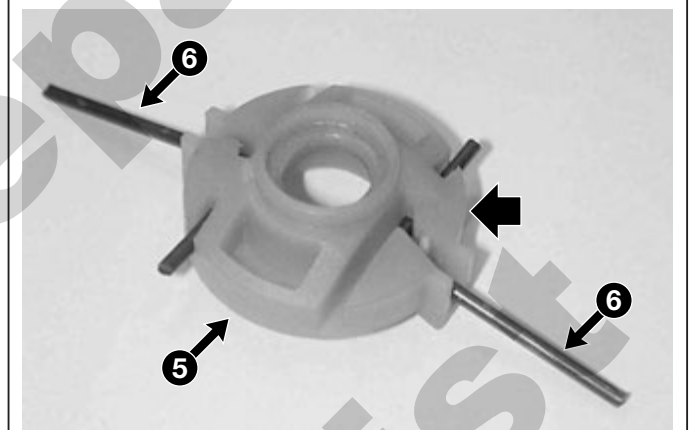
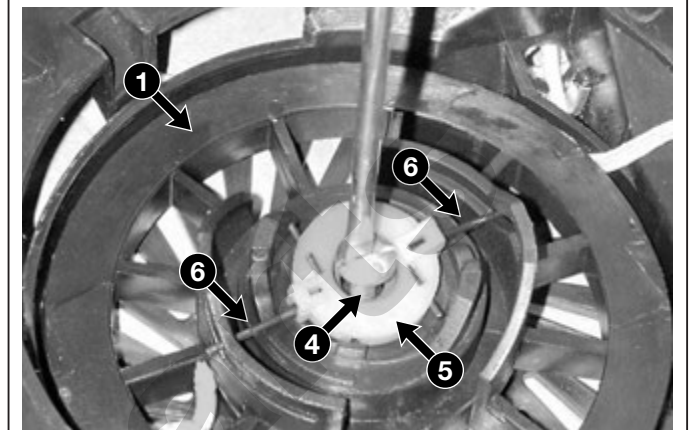
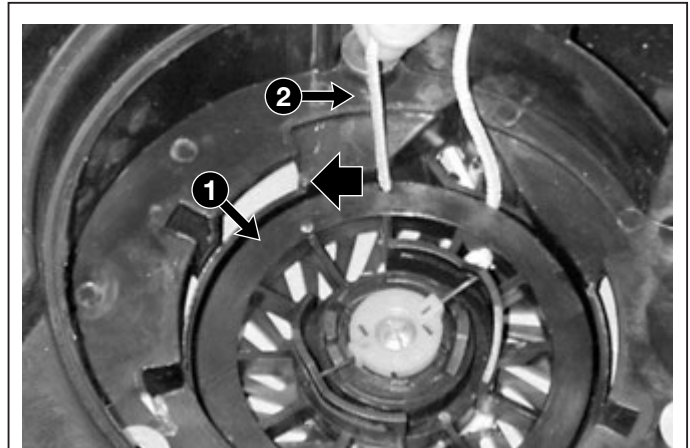



### C) Austausch der Riemenscheibe und der Feder

#### ANMERKUNG

Der Bruch der Feder führt zum gemeinsamen Ersatz der Feder und der Riemenscheibe, die zusammenmontiert geliefert werden.

- 31 Den Auswurfkanal mit Kraftstofftank entfernen [↗ 6.1.A].
- 32 Sollte die Feder nicht entladen sein, das Seil abspulen und die Rückholfeder entladen [↗ 6.2.A-2]
- 33 Die Nasen demontieren [↗ 6.2.B].
- 34 Die Riemenscheibe (1) entfernen, dabei beachten, dass die Rücklauffeder (7) richtig in dem Sitz unter der Riemenscheibe eingesetzt ist.



**ACHTUNG! Diesen Arbeitsschritt vorsichtig ausführen, um Verletzungen durch ein schnelles, unkontrolliertes Entspannen der Feder (oder einiger deren Teile) zu vermeiden, falls sich diese aus ihrem Sitz lösen sollte.**

- 35 Das Innere des Auswurfkanals mit Entfetter reinigen, um den Schmutz und das alte Fett zu entfernen.
- 36 Silikonschmiermittel auf die Feder (7) sprühen und Flüssigfett auf das Innere des Auswurfkanalsitzes auftragen. Sicherstellen, dass die Spiralfeder (8) fest in dem Auswurfkanalsitz eingerastet ist, dann die Riemenscheibe (1) so positionieren, dass das innere Federende (7) sicher in der Aussparung des Auswurfkanals sitzt.
- 37 Die Nasen wieder montieren, das Seil wieder aufspulen und die Rückholfeder entlasten [↗ 6.2.B].
- 38 Den Auswurfkanal wieder montieren [↗ 6.1.A].

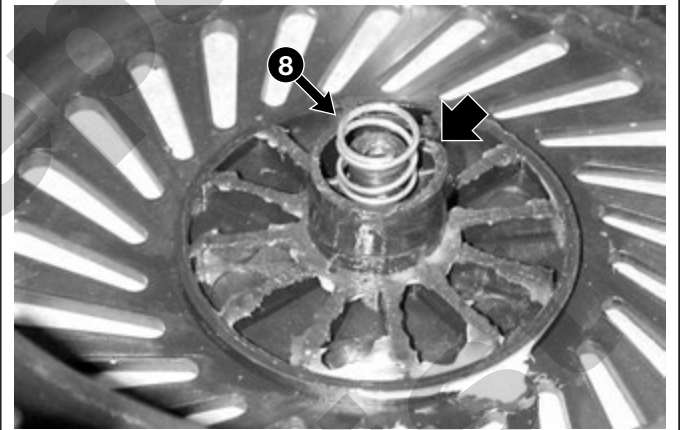
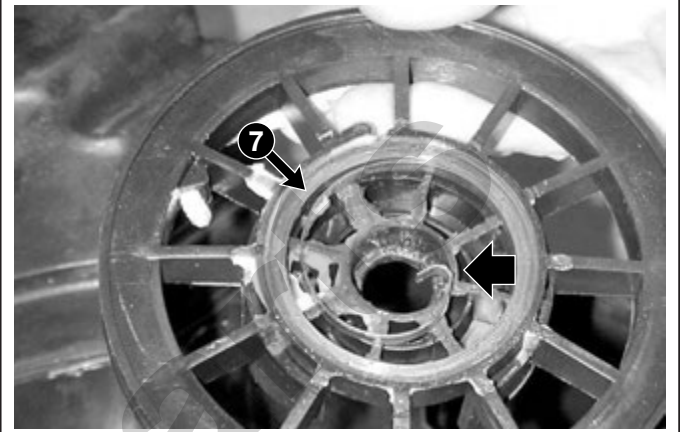
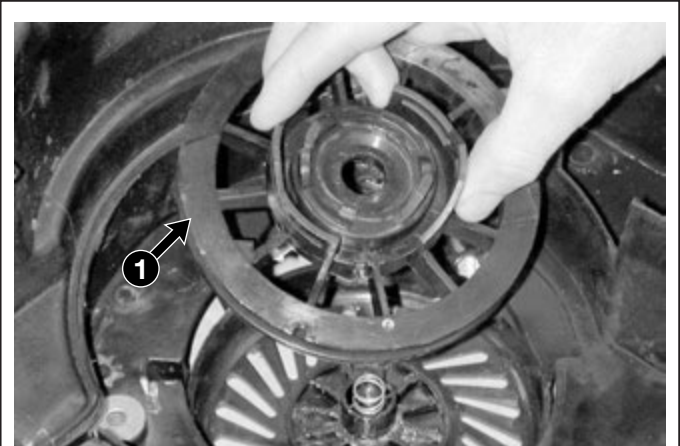

#### Anzugsmomente

4 Befestigungsschraube Starter ..... 4-6 Nm

#### Technische Informationen

Abmessungen des Starterseils ..... Ø 4,5 - 2,4m



### 6.3 ANSAUGSYSTEM

Das Ansaugsystem besitzt einen Luftfilter (in dem oberen Auswurfkanal integriert), der direkt mit dem Vergaser verbunden ist, und einen Krümmer, der das Luft/Benzin-Gemisch zum Einlassventil leitet.

Die Fehlfunktion des Ansaugsystems kann sich durch folgende Punkte zeigen:

- erfolgloses oder schwieriges Anlassen oder fehlende Leistung (wenn nicht durch andere Ursachen verursacht):  
= Luftfilter verstopft [[↪ 6.3.A](#)];

Die Leistungsschwäche der Filter kann dazu führen, dass entweder Staub oder Ablagerungen in den Zylinder gelangen und somit einen vorzeitigen Verschleiß der Ringe und des Zylinders zur Folge haben.

Der Luftfilter befindet sich auf der linken Motorseite und kann geprüft werden, ohne dass andere Komponenten demontiert werden müssen.

### WARTUNGSARBEITEN

#### A) Wartung des Filterelements

- 1 Reinigen Sie den Bereich um den Filterdeckel (1).
- 2 Den Deckel (1) durch Lösen der beiden Handgriffe (2) entfernen, und das Schaumstoff-Filterelement (3) entnehmen.

**WICHTIG!** Das Filterelement muss sauber gehalten und mit Öl getränkt werden, falls es kaputt, eingeschnitten oder spröde ist, muss es ersetzt werden. Für die Reinigung des Filterelements darf keine Druckluft verwendet werden.

- 3 Waschen Sie das Schaumstoff-Filterelement in Seifenlauge, und trocknen Sie es mit einem sauberen Tuch ab.
- 4 Das Filterelement (3) mit 2 Esslöffel sauberem Motoröl tränken, und mehrfach ausdrücken, um das Öl (4) gleichmäßig zu verteilen.
- 5 Eventuelles überschüssiges Öl mit einem sauberen Tuch entfernen.
- 6 Das Innere des Filtergehäuses (5) innen mit Druckluft von Staub und Grasresten reinigen, zuvor die Öffnung des Ansaugstutzens (6) verschließen, damit der Schmutz nicht hinein geblasen wird.
- 7 Montieren Sie das Filterelement (3) in seinem Gehäuse, und setzen Sie wieder den Deckel ein (1).

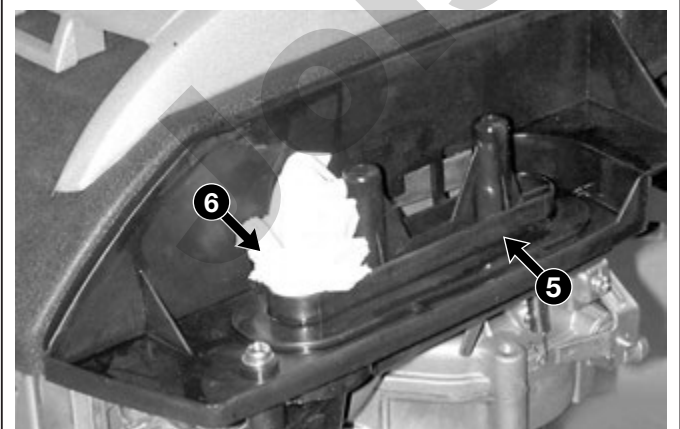
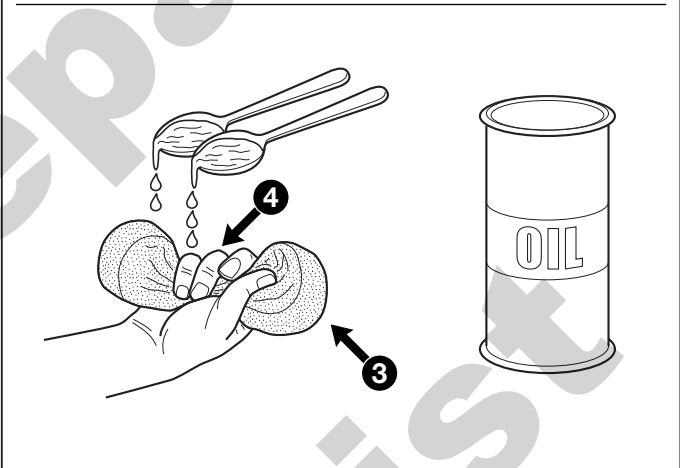
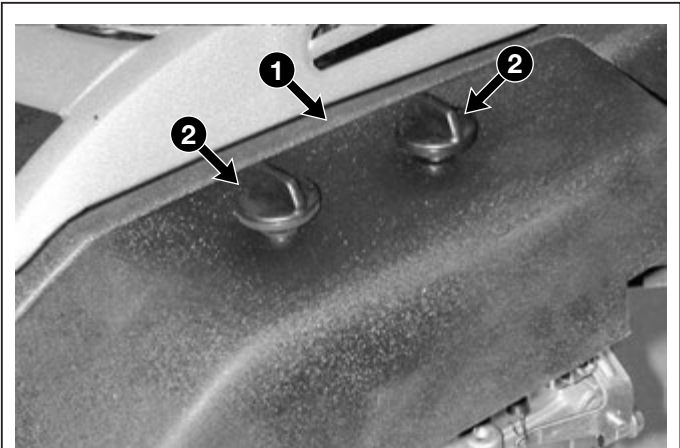



### 6.4 GEMISCHAUFBEREITUNG

Bei dem Vergaser handelt es sich um einen Festdüsenvergaser mit Schwimmer und Starterklappe "CHOKE".

Die Fehlfunktion des Vergasers kann sich durch folgende Punkte zeigen:

- erfolgloses oder schwieriges Anlassen oder fehlende Leistung (wenn nicht durch andere Ursachen verursacht):  
= Vergaser verschmutzt [↪ 6.4.A].
- ungleichmäßige Funktion des Motors (wenn nicht durch andere Ursachen verursacht):  
= Falschluff innerhalb des Vergasers [↪ 6.4.A].

### WARTUNGSARBEITEN



**ACHTUNG!** Alle Arbeiten am Vergaser müssen unter sicheren Bedingungen für den Ausführenden erfolgen; daher:

- nicht rauchen;
- immer die Kraftstofftank entleeren, sofern Benzin nicht unbedingt für die auszuführenden Arbeiten erforderlich ist;
- diesen Arbeitsschritt in gelüfteter Umgebung ausführen, fern von offenen Flammen und ungeschützten Wärmequellen;
- das Benzin in einem geeigneten Behälter mit Deckel auffangen; hierzu einen Trichter verwenden, und verhindern, dass Benzin auf die Werkbank laufen kann;
- sofort jegliches ausgelaufene Benzin aufwischen;
- vor dem erneuten Einfüllen von Benzin prüfen, dass die Kraftstoffleitungen angeschlossen wurden.

#### A) Ausbau und Reinigung des Vergasers

- 1 Den Auswurfkanal mit Kraftstofftank und den Luftfilter entfernen [↪ 6.1.A].
- 2 Den Ansaugkrümmer (1) der mit zwei Muttern (2) befestigt wurde entfernen.
- 3 Die Zugstange (3) und die Feder (4) vom Hebel der Beschleunigungsklappe lösen (5).
- 4 Den Vergaser (6) herausziehen, um zu ermöglichen die Zugstange (7) vom Hebel der Starterklappe (8) zu lösen und den Vergaser zu entfernen.

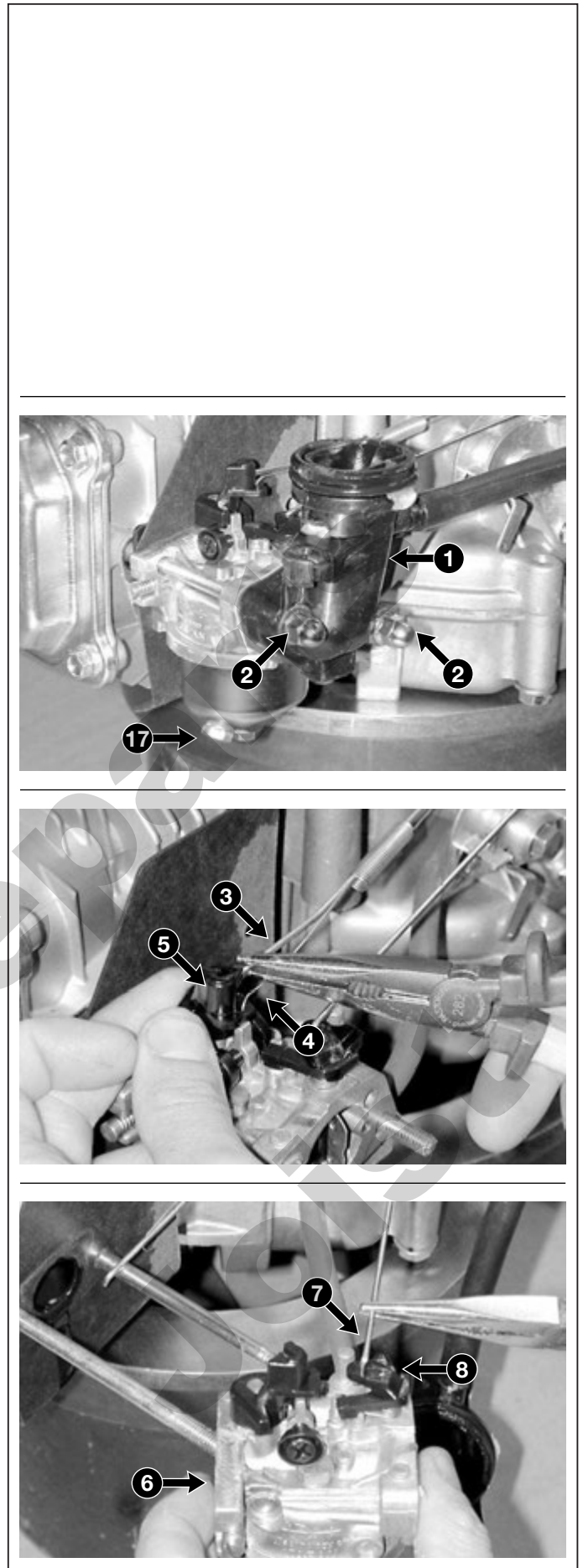





## 6.4.0 GEMISCHAUFBEREITUNG

ab 2005 bis ●●●

Seite ◀ 2 / 3 ▶

- 5 Die Zentralmutter (9), die das Schwimmergehäuse (10) hält, lösen, dabei beachten, dass das im Schwimmergehäuse verbliebene Benzin auf geeignete Weise aufgefangen wird.
- 6 Den Stift (11) herausziehen, den Schwimmer (12) demontieren, und die Dichtung (13) entfernen.
- 7 Die Schraube (14) ausdrehen, und die Düse (15) entnehmen.
- 8 Den Vergaser und die Düse sorgfältig reinigen, indem diese für 24 Stunden in sauberes Benzin (oder Reinigungsflüssigkeit) getaucht werden; anschließend mit Druckluft reinigen, wobei besonders die Vergaserbohrungen sorgfältig durchgeblasen werden müssen.
- 9 Den Vergaser montieren, indem die vorherigen Punkte 7 -6 -5 umgekehrt ausgeführt werden, dabei folgendes beachten:
  - es sollte immer die Dichtung (13) und die Scheibe unter der Schraube (9) ersetzt werden;
  - der Schwimmer (12) muss frei auf dem Stift (11) pendeln können;
  - die Düse (15) darf nicht verändert oder durch eine andere ersetzt werden, auch wenn diese anscheinend gleiche Werte besitzt;
  - die Starterklappe (16) (Choke) muss sich problemlos öffnen und schließen können;
  - die Ablassschraube (17) des Schwimmergehäuses muss nach vorne zeigen.
- 10 Bei der Montage des Vergasers am Motor müssen immer der Dichtring (19) und die Dichtung (18) ersetzt werden.
- 11 Die Gestänge (3) und (7) und die Feder (4) wieder montieren, und sicherstellen, dass die Bewegungen gegenüber dem Regelsystem reibungslos und ohne Hängen erfolgen.
- 12 Den Auswurfkanal wieder montieren [[↩ 6.1.A](#)].

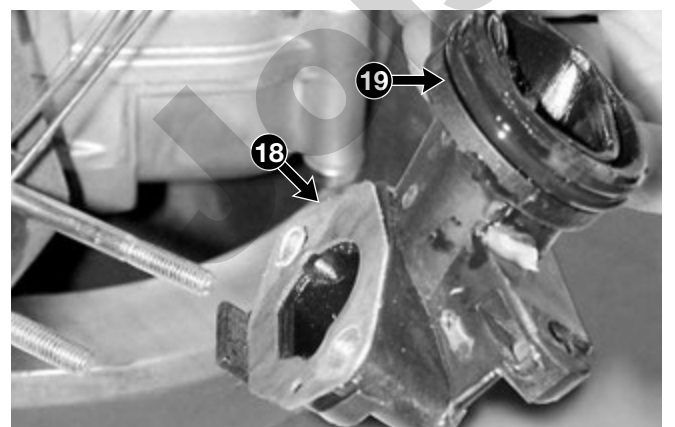
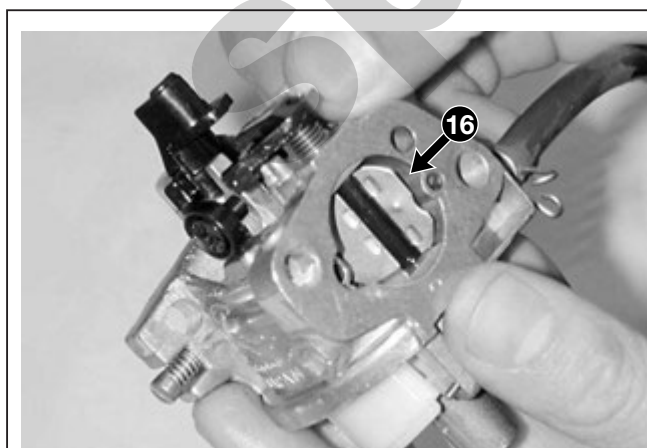
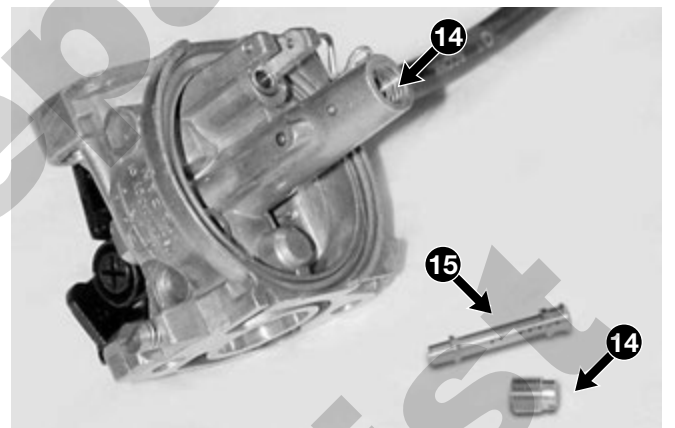
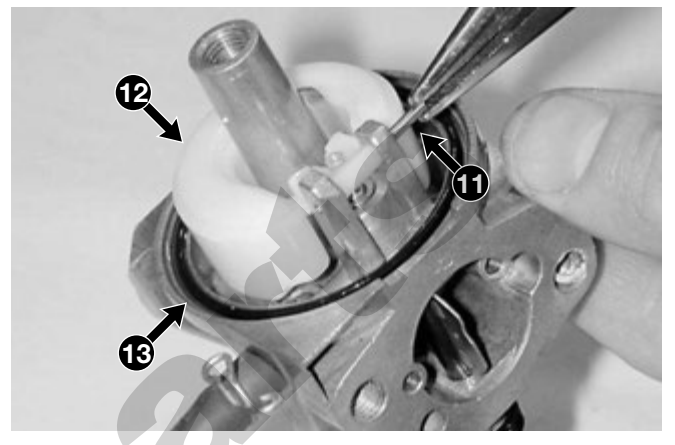
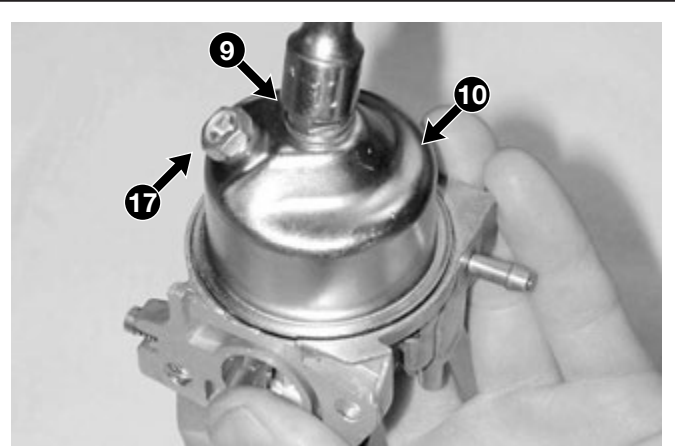



### B) Ersatz des Vergasers

- Die Schritte 1 - 2 -3 -4 - 10 - 11 - 12 der unter Punkt "A" beschriebenen Arbeitsfolge ausführen.

### C) Einstellung der Mindestdrehzahl

- 21 Prüfen, dass der Bodenzug zur Drehzahlregelung korrekt eingestellt ist [[↪ 6.5.A](#)].
- 22 Den Motor für einige Minuten warmlaufen lassen, dann den Drehzahlregler in Stellung "SLOW" stellen. Mit dem Drehzahlmesser (21) die Drehzahl prüfen..

#### ANMERKUNG

Die Mindestdrehzahl des Motors muss zwischen 2200 und 2400 1/min liegen.

- 23 Die Schraube (22) so verstellen, dass eine stabile Mindestdrehzahl innerhalb der oben angegebenen Grenzen erreicht wird.

### D) Einstellung der Höchstdrehzahl

#### ANMERKUNG

Dieser Eingriff erfolgt durch Einstellung der Regelgruppe [[↪ 6.5.B](#)].

### E) Einstellung der Gemischaufbereitung

#### ANMERKUNG

Die Gemischaufbereitung wird in der Fabrik eingestellt und darf in der Regel nie geändert werden. In besondern Fällen, wie zum Beispiel, wenn der Rasenmäher in Gebiete angewendet wird, welche höher als 1200-1500 Meter liegen, kann es angemessen werden die anfängliche Eichung zu ändern. Man beachte in der Einstellung, dass:

- Eine zu magere Gemischaufbereitung dadurch erkannt wird, dass der Betrieb unregelmäßig ist und Schwierigkeiten bestehen eine konstante Drehzahl beizubehalten;
- eine zu reichhaltige Gemischaufbereitung zum Absaufen des Motors führt.

- 31 Die Einstellung der Gemischaufbereitung wird über die Schraube (23) durchgeführt:
  - Indem man diese zuschraubt, um die Benzinmenge zu verringern;
  - Indem man diese aufdreht, um die Menge zu erhöhen.

#### ANMERKUNG

Um die optimale Kondition wieder herzustellen, die Schraube (23) vollständig zuschrauben, daraufhin ungefähr um 1,5 – 2 Umdrehungen aufdrehen.

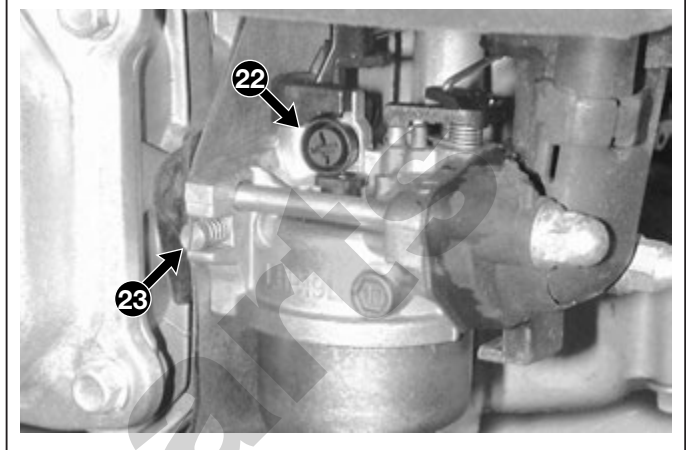
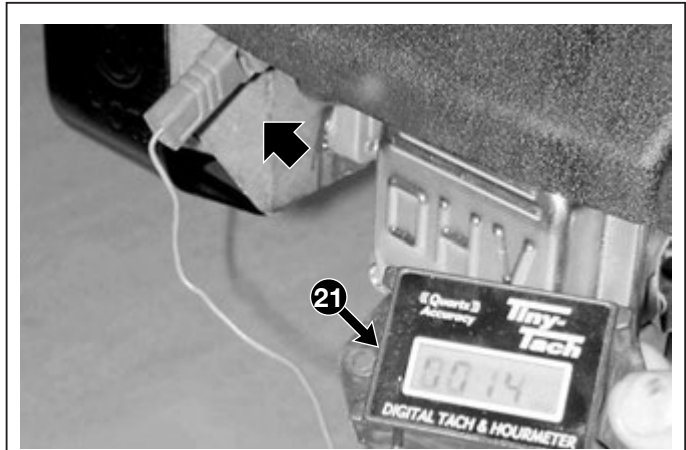

#### Anzugsmomente

- 2 Befestigungsmuttern Ansaugkrümmer ..... 8-10 Nm

#### Technische Informationen

Minimaldrehzahl (SLOW) ..... 2200-2400 1/min

#### Spezialwerkzeuge

- 21 Drehzahlmesser



### 6.5 VERGASERVERSTELLUNG

#### ALLGEMEINE INFORMATIONEN

Das System zum Einstellen des Vergasers funktioniert durch ein Hebelsystem, das auf eine Halterung montiert wurde, welche auf der linken Seite des Motors befestigt ist. Diese wurde mit einer Schwungmassenvorrichtung integriert, welche durch die Verteilerwelle betrieben wird und daher auf die Drehzahländerungen des Motors in Bezug auf die Kraft reagiert.

Die Schwingkraft der Massen, die auf den Steuerhebel übertragen wird, neigt dazu die Hauptklappe des Vergasers, trotz der Feder, welche diese offen halten würde, zu schließen; das Gleichgewicht zwischen Ladung der Feder und dem Hub der Schwungmassen, der auf den Steuerhebel ausgeübt wird, ändert die Öffnung der Klappe und passt den Zufluss der Mischung zum Motor an, so dass die Drehgeschwindigkeit konstant bleibt, obwohl sich die Kraft, die auf den Motor ausgeübt wird, ändert.

Die Fehlfunktion des Regelsystems kann sich durch folgende Punkte zeigen:

- erfolgloses oder schwieriges Anlassen oder fehlende Leistung (wenn nicht durch andere Ursachen verursacht):
  - = Falsche Einstellung des Bodenzugs zur Drehzahlregelung [[↔ 6.5.A](#)];
  - = Gestänge verbogen oder verformt [[↔ 6.5.B](#)];
  - = Bruch oder Blockierung der Schwungmassenvorrichtung [[↔ 6.10.B](#)].
- Ungleichmäßige Funktion des Motors (wenn nicht durch andere Ursachen verursacht):
  - = Bruch oder Blockierung der Schwungmassenvorrichtung [[↔ 6.10.B](#)].
- Motor, der die Höchstleistung (über die Höchstdrehzahl hinaus) überschreitet (falls durch andere Ursachen bedingt):
  - = Bruch oder Blockierung der Schwungmassenvorrichtung [[↔ 6.10.B](#)].

#### WARTUNGSARBEITEN

##### A) Einstellung des Seils des Gashebels

- 1 Lösen Sie die Schraube (1) der Klemme (2), damit die Hülle (3) des Bodenzugs sich frei bewegen kann.
- 2 Bewegen Sie den Drehzahlhebel in die Stellung "CHOKE".
- 3 Drücken Sie den Hebel (4) des Drehzahlstellers bis zum Anschlag nach vorne, halten Sie ihn in dieser Stellung, und klemmen Sie die Hülle (3) des Bodenzugs fest, indem Sie die Schraube (1) der Klemme (2) anziehen.

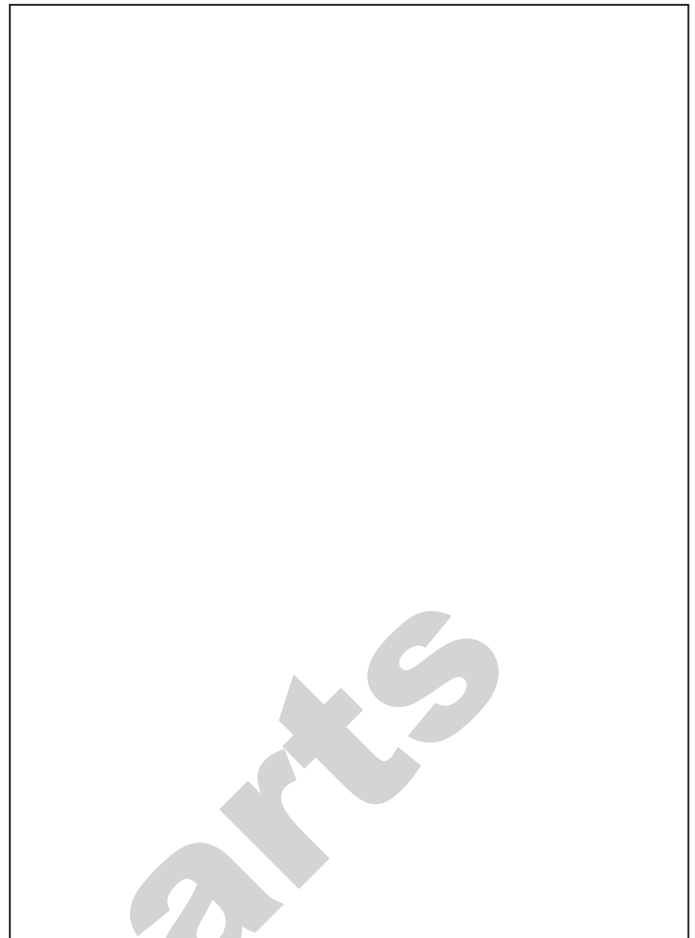

- CHOKE
- FAST
- SLOW

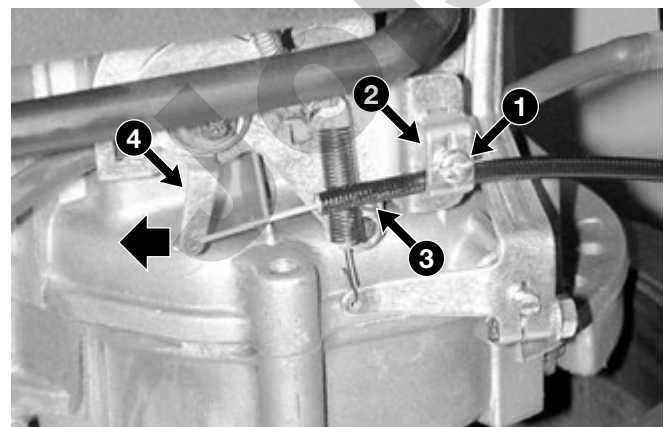
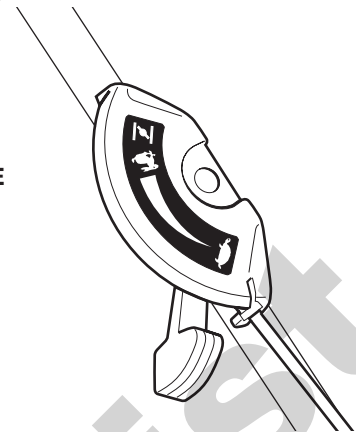



### B) Einstellung der Höchstdrehzahl

- 11 Prüfen, dass der Bodenzug zur Drehzahlregelung korrekt eingestellt ist [[↗ 6.5.A](#)].
- 12 Den Motor für einige Minuten warmlaufen lassen, dann den Drehzahlregler in Stellung "FAST" stellen. Mit dem Drehzahlmesser (21) die Drehzahl prüfen.

#### ANMERKUNG

Die Höchstdrehzahl des Motors muss zwischen 2700 und 2900 1/min liegen. Falls dieser Wert nicht festgestellt wird, muss wie folgt beschrieben vorgegangen werden.

- 13 Prüfen Sie:

- dass die Feder (22) fehlerfrei ist;
- dass das Gestänge(23) und die dazugehörige Feder (24) nicht beschädigt und nicht verformt sind;
- dass die beweglichen Hebel (25) nicht verbogen oder verformt sind, den klemmenden Halter eventuell ersetzen [[↗ 6.5.C](#)].

- 14 Falls die oben genannten Kontrolle keine Anomalien aufweisen, die Einstellung des Steuerhebels (26) des Reglers muss in Bezug auf die Schwungmassenvorrichtung überprüft werden:

- Den Motor stoppen und die Steuerung des Gashebels auf die Position "FAST" stellen;
- Die Mutter (27) zur Blockierung des Steuerhebels (26) lockern;
- Ohne die Position des Hebels (26) zu ändern, die durch die Feder (22) und das Gestänge (23) bestimmt wird, mit einem Schraubenzieher den Stift (28) im Uhrzeigersinn bis zum Anschlag drehen, daraufhin die Mutter (27) blockieren.

### C) Ersatz des Hebelhalters

- 21 Den Auswurfkanal mit Kraftstofftank und den Luftfilter entfernen [[↗ 6.1.A](#)].
- 22 Das Gaskabel (31) abtrennen, und den Abgas-schlauch (32) und die Feder (33) entfernen.

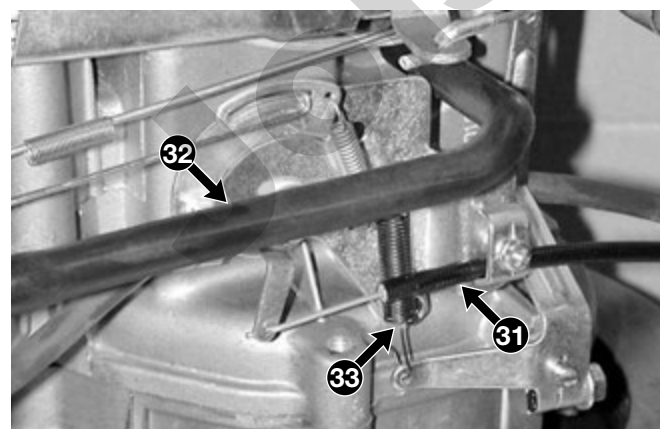
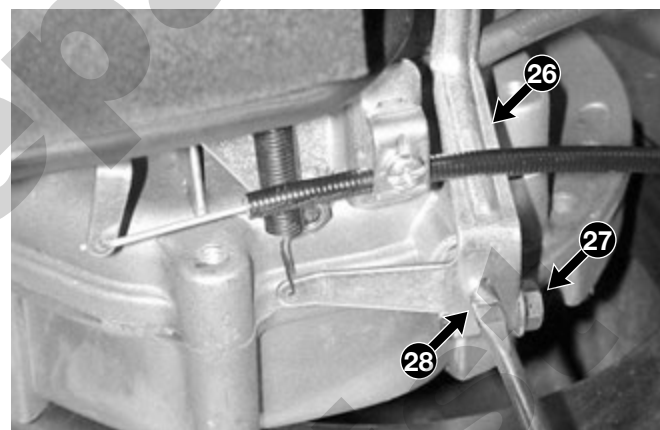
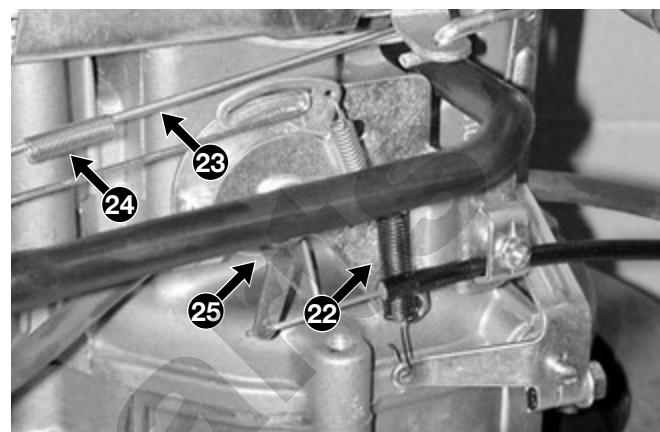



## 6.5.0 VERGASERVERSTELLUNG



ab 2005 bis ●●●●

Seite ◀ 3 / 3

- 23 Das Gestänge (34) der Luftklappen abtrennen und die beiden Schrauben (35) aufschrauben, welche der Befestigung der Halterung (36) am Motor dienen.
- 24 Bei der Montage die oben genannten Operationen in der umgekehrten Reihenfolge ausführen.
- 25 Den Auswurfkanal wieder montieren [[↪ 6.1.A](#)].
- 26 Die Einstellung der Höchstdrehzahl ausführen [[↪ 6.5.B](#)].

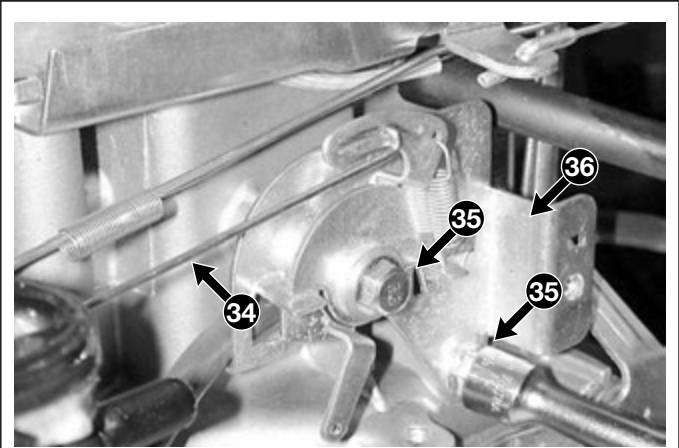

Joist Spareparts Joist

### Anzugsmomente

35 Befestigungsschraube Halterung Regler ... 8-10 Nm

### Technische Informationen

Höchstdrehzahl (FAST) ..... 2700-2900 1/min

### Spezialwerkzeuge

21 Drehzahlmesser



## 6.6 ZÜNDANLAGE

### ALLGEMEINE INFORMATIONEN

Bei der Zündanlage handelt es sich um einen Typ mit Magnetschwungrad und elektrischer Spule, die Hochspannung an die Zündkerze liefert.

Die Fehlfunktion der Zündanlage kann sich durch folgende Punkte zeigen:

- erfolgloses Anlassen (wenn nicht durch andere Ursachen verursacht):
  - = fehlender Funke an der Zündkerze wegen Defekt der Zündspule [[↔ 6.6.A](#)];
  - = Masseschluss der Zündspule [[↔ 6.6.B e 6.7.B](#)];
  - = falsche Einstellung des Luftspalts [[↔ 6.6.B](#)];
  - = Defekt der Zündkerze oder falscher Elektrodenabstand [[↔ 6.6.A](#)];
  - = Oxidation oder Lockerung der Kontakte [[↔ 6.6.B](#)].
- ungleichmäßige Funktion des Motors (wenn nicht durch andere Ursachen verursacht):
  - = falsche Einstellung des Luftspalts [[↔ 6.6.B](#)];
  - = Oxidation oder Lockerung der Kontakte [[↔ 6.6.B](#)].

Die Zündspule und das Magnetschwungrad sind nach der Demontage des oberen Auswurfkanals zugänglich.

### WARTUNGSARBEITEN

#### A) Kontrolle der Wirksamkeit der Zündanlage

1 Die Zündkerze (1) demontieren und das Kerzenbild prüfen, welches nützliche Informationen über das Gemisch gibt:

- Schwarz = Gemisch zu fett wegen verstopften Luftfilter;
- Haselnussfarben = korrektes Gemisch.

Die Zündkerze ersetzen, wenn die Elektroden (2) verbrannt sind, oder das Porzellan gebrochen oder gerissen ist.



#### ACHTUNG! Feuergefahr:

- Keine Kontrollen an der Zündanlage ohne eingeschraubte Zündkerze ausführen;
- für die Funkenprüfung immer geeignete Werkzeuge verwenden.

2 Den Tester (3) mit dem Zündkerzenstecker (4) und die

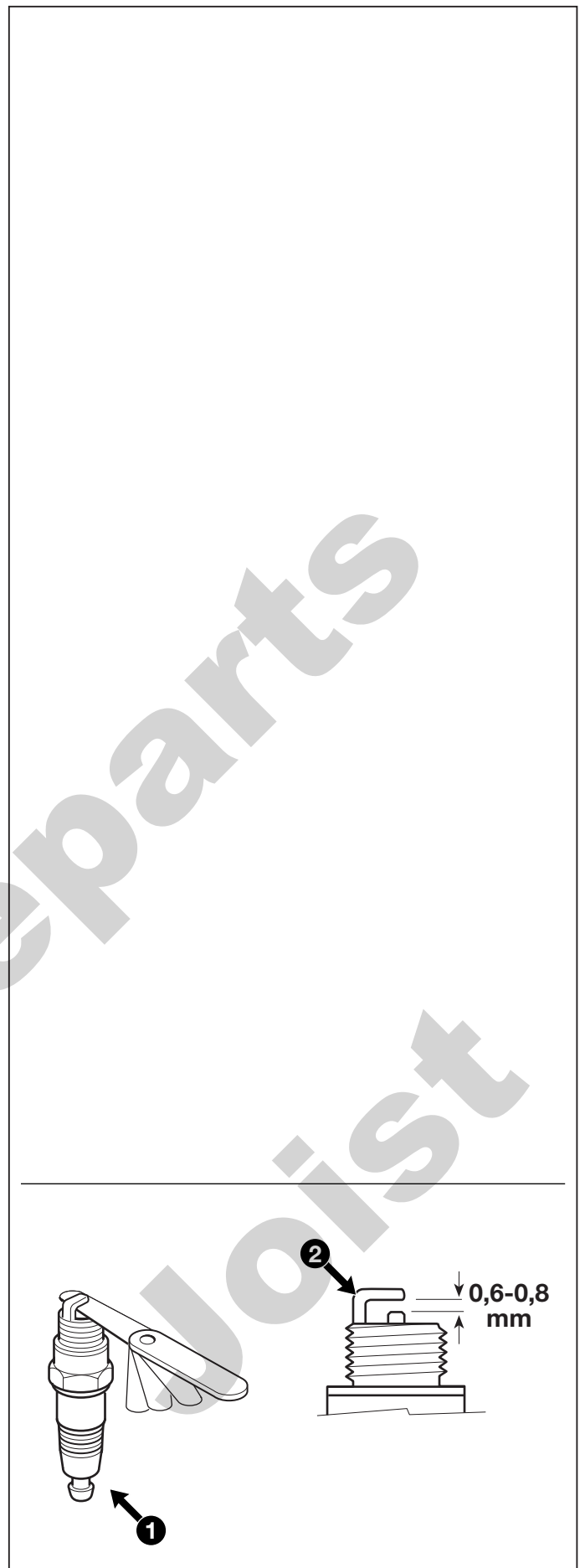



## 6.6.0 ZÜNDANLAGE



ab 2005 bis ●●●●  
Seite ◀ 2 / 3 ▶

Masse mit dem Motor (5) verbinden, den Starter betätigen und am Messgerät prüfen, dass der Funke überspringt.

- 3 Wenn der Test erfolgreich verlaufen ist, die Elektroden (2) mit Druckluft reinigen und den Abstand auf 0,6 – 0,8 mm einstellen; anschließend die Zündkerze montieren und mit dem vorgegebenem Wert anziehen.

Im gegenteiligen Fall die Bauteile der Anlage wie unter Punkt "B" beschrieben prüfen.

### B) Einstellung des Luftspalts und Kontrolle der Zündspulenfunktion

- 11 Den Auswurfkanal mit Kraftstofftank entfernen [[6.1.A](#)]
- 12 Kontrollieren, dass der Stecker des Massekabels (11) der Spule (12) nicht oxidiert ist; falls dies der Fall ist, muss dieser getrennt, gereinigt und wieder montiert werden, wobei er mit Korrosionsschutzmittel eingesprüht wird.
- 13 Man überprüfe, dass das Erdungskabel (11) unbeschädigt ist; auch das schwarze Kabel (13) der Zündkerze darf keine Risse oder Anzeichen von Verschleiß oder Verbrennungen vorweisen, welche die Leistung und den Isolierungsgrad beeinträchtigen würden.
- 14 Die Schraube (14) und die Stiftschraube (15) lösen, die die Zündspule (12) befestigen, dann die Bremse von Hand lösen und das Schwungrad (16) drehen, bis die Magneteinsätze mit den Polen des Spulenkerns (12) übereinstimmen.
- 15 Eine 0,35 mm Fühlerlehre (17) zwischen Magnetschwungrad (16) und Spulenkern einsetzen, dann die Zündspule so drücken, dass sie die Fühlerlehre berührt, die Schraube (14) und die Stiftschraube (15) anziehen; nach Blockierung muss der Luftspalt zwischen 0,25 mm und 0,40 mm liegen..

#### ANMERKUNG

Die genaue Wirkungsüberprüfung einer Zündspule kann nur in einem Labor ausgeführt werden, das mit einem Oszilloskop ausgestattet ist. Für eine grobe Wirkungsprüfung kann folgende Vorgehensweise verwendet werden.

- 16 Den Stecker des schwarzen Massekabels (11) trennen, und den oberen Auswurfkanal montieren, damit der Starter betätigt werden kann.

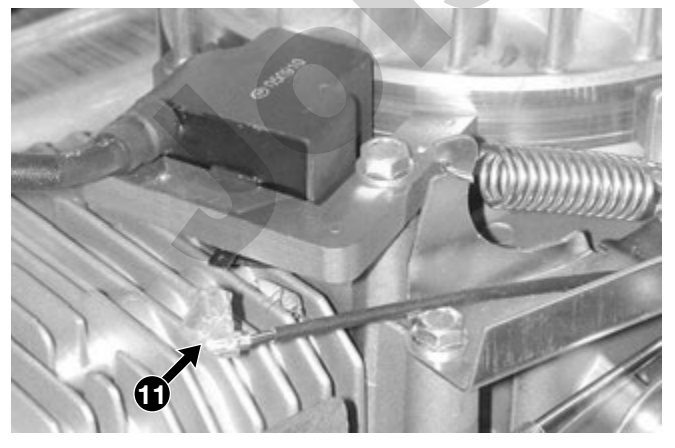
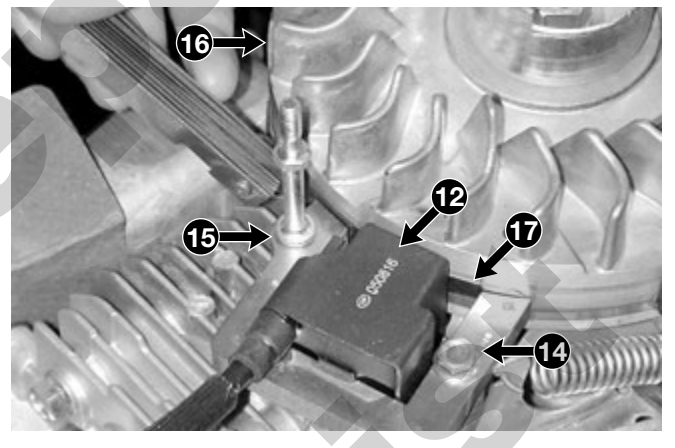
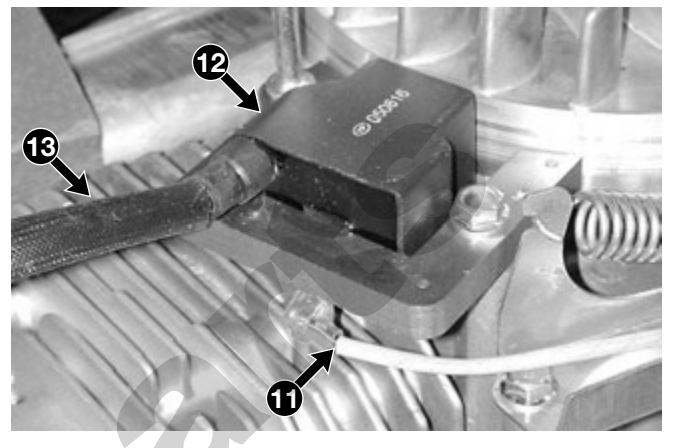
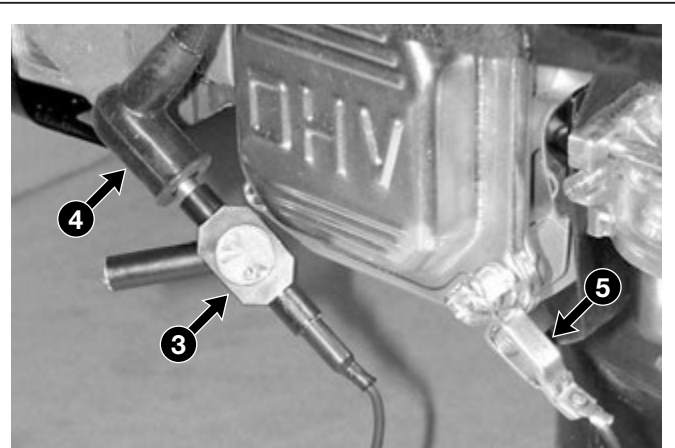



## 6.6.0 ZÜNDANLAGE



ab 2005 bis ●●●●

Seite ◀ 3 / 3

- 17 Eine Funkenprüfung, wie unter Punkt "A" beschrieben, ausführen:
- wenn der Funke überspringt = die Zündspule funktioniert korrekt und die Fehlfunktion des Systems ist auf den Masse-Mikroschalter oder das dazugehörige Kabel zurück zu führen [↗ [6.7.B](#)];
  - wenn der Funke nicht überspringt = die Zündspule ist defekt und muss ersetzt werden [↗ [6.6.C](#)].
- 18 Den Auswurfkanal wieder montieren [↗ [6.1.A](#)].

### C) Ersetzen der Zündspule

- 21 Den Auswurfkanal mit Kraftstofftank entfernen [↗ [6.1.A](#)].
- 22 Den Stecker des Massekabels (11) trennen.
- 23 Die Schraube (14) und die Stiftschraube (15) und die Spule (12) entnehmen.
- 24 Die neue Spule montieren und den Luftspalt wie in den, im Punkt "B" angegebenen Schritten 14 – 15, einstellen.
- 25 Den Stecker des Massekabels (11) anschließen.
- 26 Den Auswurfkanal wieder montieren [↗ [6.1.A](#)].

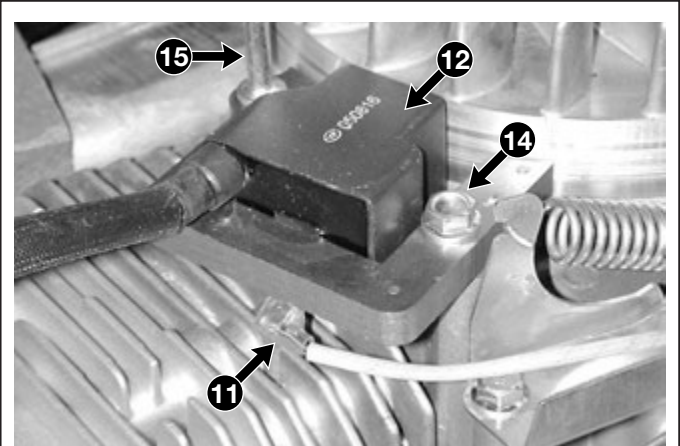

### Anzugsmomente

- 1 Anzugsmoment Zündkerze ..... 16-18 Nm  
 14 Befestigungsschraube Zündspule ..... 8-10 Nm  
 15 Befestigungsstiftschraube Zündspule ..... 8-10 Nm

### Technische Informationen

Zündkerzentyp ..... RN9YC (Champion) oder gleichwertig  
 Elektrodenabstand ..... 0,6-0,8 mm  
 Luftspalt Zündspule / Magnetschwungrad .. 0,25-0,40 mm

### Spezialwerkzeuge

- 3 Tester für Zündfunkenprüfung





6.7.0	ab 2005 bis ●●●●
<b>AUSSCHALTEN UND STILLSTAND DES MOTORS</b>	Seite 1 / 3 ▷

## 6.7 AUSSCHALTEN UND STILLSTAND DES MOTORS

### ALLGEMEINE INFORMATIONEN

Das Ausschalten und der Stillstand des Motors werden über ein Kabel beim Loslassen des entsprechenden Hebels am Rasenmäher gesteuert. Das Kabel wirkt auf einen Hebel, der gleichzeitig einen Mikroschalter betätigt, der die Zündspule auf Masse legt und eine Bremse, die auf das Magnetschwungrad wirkt.

Die Bremse muss einen Stillstand des Motors innerhalb von 3 Sekunden nach dem Ausschalten garantieren.

Die Fehlfunktion des Systems zum Ausschalten und Stillstand des Motors kann sich durch folgende Punkte zeigen:

- *fehlendes Anlassen des Motors:*
  - = Seil der Bremse defekt oder getrennt [[↔ 6.7.A](#)];
  - = Defekt des Schalters [[↔ 6.7.B](#)];
  - = Alterung des Massekabels.
- *fehlendes Ausschalten des Motors:*
  - = Seil der Bremse ist verbogen oder klemmt [[↔ 6.7.A](#)];
  - = Defekt des Schalters oder getrennte Verbindung [[↔ 6.7.B](#)].
- *fehlender Stillstand innerhalb von 3 Sekunden nach dem Ausschalten:*
  - = Abgelöster Reibbelag [[↔ 6.7.C](#)].

Bei einer Fehlfunktion des Mikroschalters oder dem Ablösen des Reibbelags der Bremse muss die gesamte Gruppe ersetzt werden, die an einem Halter vormontiert ist. Das System zum Ausschalten und Stillstand des Motors ist nach der Demontage des oberen Auswurfkanals zugänglich.

### WARTUNGSARBEITEN

#### A) Kontrolle des Regelkabels

- 1 Den Auswurfkanal mit Kraftstofftank entfernen [[↔ 6.1.A](#)].
- 2 Prüfen, dass die Seilhülle (1) nicht geknickt ist, dass der Seilzug (2) korrekt am Hebel des Rasenmähers und am Motorhebel (3) eingehängt ist, und dass die Klemme (4) korrekt am Halter (5) befestigt ist.
- 3 Prüfen, dass der Seilzug (2) bei der Betätigung des Hebels am Rasenmäher reibungsfrei in der Seilhülle (1) läuft.
- 4 Prüfen, dass bei freigegebenem Hebel des Rasenmähers das Endstück des Seilzugs (2) leicht gespannt ist.
- 5 Den Auswurfkanal wieder montieren [[↔ 6.1.A](#)].

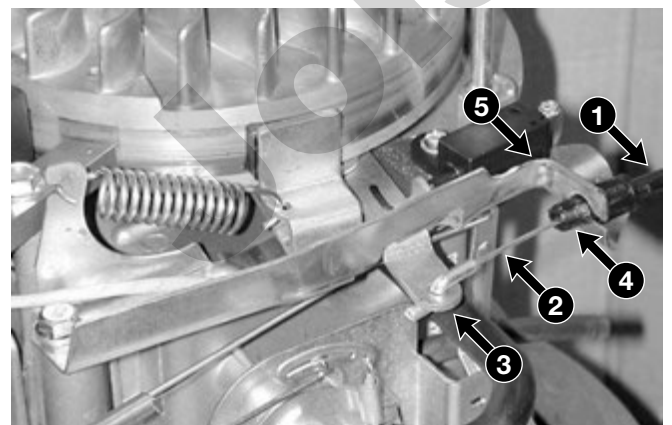



### B) Kontrolle des Ausschalt-Mikroschalters

- 11 Den oberen Auswurfkanal ausbauen [[6.1.A](#)].
- 12 Den Stecker (11) der Zündspule abstecken.
- 13 Mit einem Tester in Ohmmeterfunktion den Widerstand an die Klemmen "1-COM" und "3-NO" des Mikroschalters (12) messen. Die Ablesung des Messgeräts muss zeigen:  
  
∞ = Mikroschalter gedrückt  
0 = Mikroschalter frei  
  
Anderenfalls ist es notwendig das gesamte Ausschalt- und Stillstandaggregat zu ersetzen [[6.7.D](#)].
- 14 Den oberen Auswurfkanal wieder montieren [[6.1.A](#)].

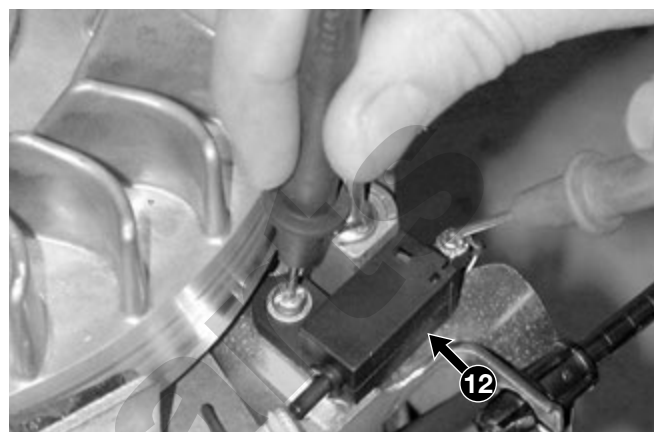
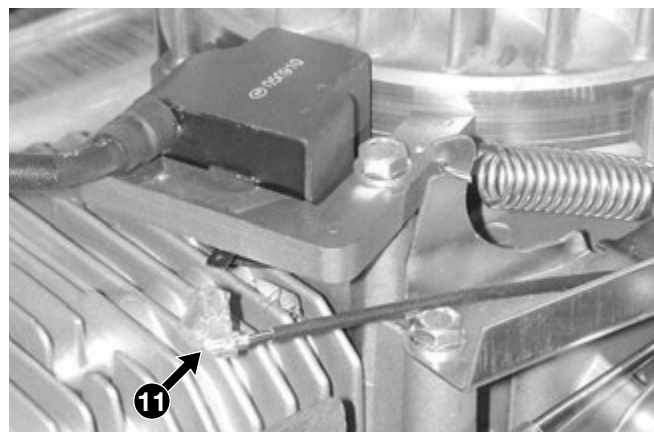

### C) Prüfen der Bremse

- 21 Den Auswurfkanal mit Kraftstofftank entfernen [[6.1.A](#)].
- 22 Prüfen, dass die Stärke des Reibmaterials (13) am dünnsten Punkt nicht weniger als 2 mm beträgt.
- 23 Sicherstellen, dass der Regelhebel (14) sich frei bewegen kann, und alle Gras- oder Schlammablagerungen entfernen.
- 24 Die Verbindung mit dem Benzinschlauch wiederherstellen, und den Motor anlassen; den Hebel des Rasenmähers loslassen und prüfen, dass der Motor innerhalb von 3 Sekunden zum Stillstand kommt.
- 25 Wenn der Stillstand nach einer längeren Zeit erfolgt muss die gesamte Gruppe ersetzt werden [[6.7.D](#)], da die Feder oder der Reibbelag nicht in der Lage sind, die geforderten Bremszeiten einzuhalten.
- 26 Den Auswurfkanal wieder montieren [[6.1.A](#)].

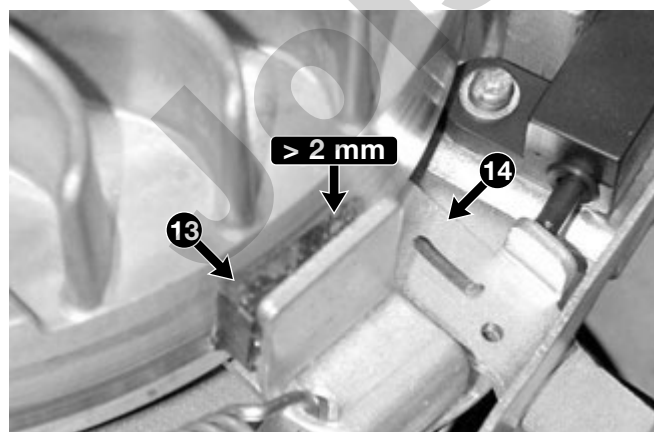

**⚠ ACHTUNG!** Die Maschine darf nicht an den Kunden ausgeliefert werden, ohne das die Wirksamkeit der Bremse überprüft wurde.



6.7.0	ab 2005 bis ●●●●
<b>AUSSCHALTEN UND STILLSTAND DES MOTORS</b>	Seite ◀ 3 / 3

### D) Ersetzen der Gruppe für Ausschalten und Stillstand des Motors

- 31 Den Auswurfkanal ausbauen [[↔ 6.1.A](#)].
- 32 Das Schwungrad entfernen [[↔ 6.9.E](#)].
- 33 Das Bremsseil (21) vom Hebel (22) trennen.
- 34 Das Kabel (23) des Mikroschalters (24) abtrennen.
- 35 Die zwei Schrauben(25) , welche die Halterung (26) befestigen, abschrauben.
- 36 Bei der Montage die oben genannten Operationen in der umgekehrten Reihenfolge ausführen.
- 37 Das Schwungrad wiedermontieren [[↔ 6.9.E](#)].
- 38 Den Auswurfkanal wieder montieren [[↔ 6.1.A](#)].
- 39 Den Motor anlassen, den Hebel des Rasenmähers loslassen und prüfen, dass der Motor innerhalb von 3 Sekunden zum Stillstand kommt.

**⚠ ACHTUNG!** Die Maschine darf nicht an den Kunden ausgeliefert werden, ohne das die Wirksamkeit der Bremse überprüft wurde.

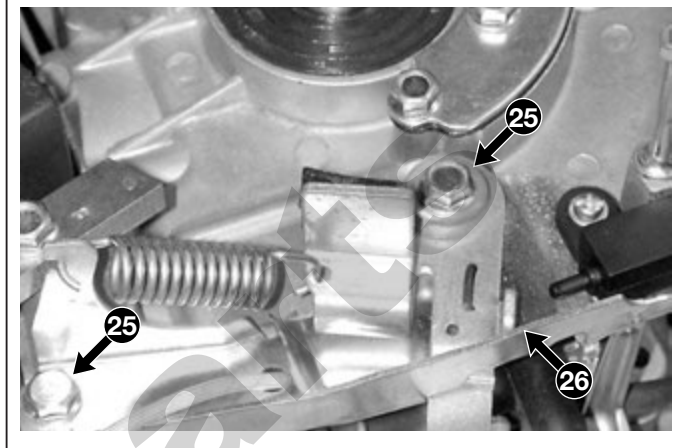
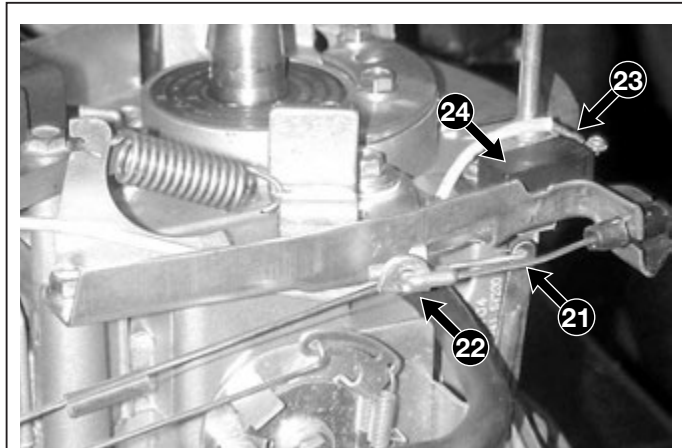

#### Anzugsmomente

25 Befestigungsschraube Bremshalterung ..... 8-10 Nm

#### Spezialwerkzeuge

- Multimeter



### 6.8 ABGASANLAGE

#### ALLGEMEINE INFORMATIONEN

Die Abgasanlage besteht aus einem mit Dichtung am Zylinder montierten Schalldämpfer, einem Abstandshalter und Hitzeschutzblech.

Eine Fehlfunktion kann sich durch Leistungsverlust und übermäßigem Lärm bemerkbar machen. In jedem Fall ist der Schalldämpfer ein vormontiertes Bauteil, das nicht demontiert oder repariert werden kann oder darf, es muss ersetzt werden.

#### WARTUNGSARBEITEN

##### A) Ausbau und Ersatz des Schalldämpfers

- 1 Die zwei Muttern (1), welche den Schutz (2) und den Schalldämpfer (3) befestigen, entfernen.
- 2 Den Schalldämpfer (3) und den Hitzeschutz (4) herausziehen.
- 3 Beim Einbau:
  - die Kontaktflächen des Zylinders sorgfältig reinigen und Ablagerungen oder Reste des Hitzeschutzes entfernen;
  - die beschädigten Schalldämpfer immer ersetzen;
  - das Hitzeschutzblech (4) muss immer ersetzt werden, falls dieses Brüche oder Risse aufweist;
  - die beiden Muttern (1) mit den vorgegebenen Werten festziehen.

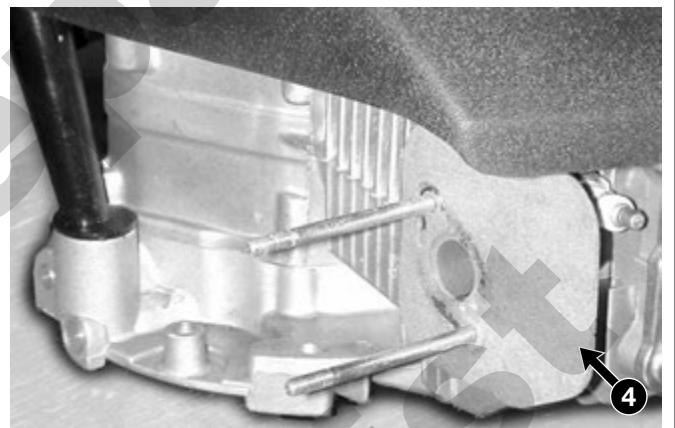
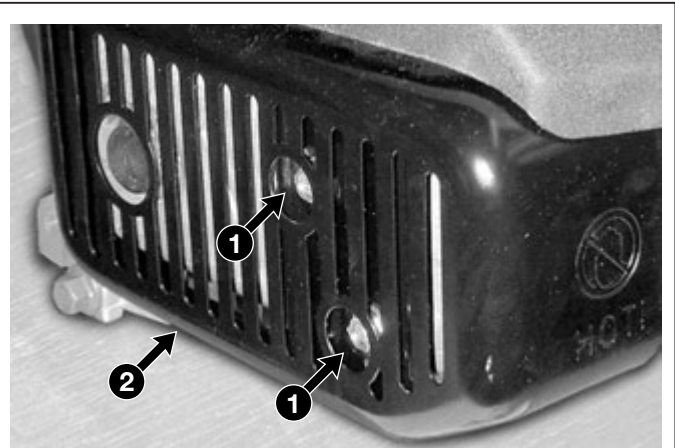

#### Anzugsmomente

- 1 Befestigungsmuttern Schalldämpfer ..... 8-10 Nm



◀	6.9.0	▶	ab 2005 bis ●●●●
◀	<b>MOTORBLOCK - Eingriffe von außen</b>	▶	Seite 1 / 7 ▷

## 6.9 MOTORBLOCK - Eingriffe von außen

### ALLGEMEINE INFORMATIONEN

In diesem Kapitel wird über die Eingriffe über Kontrolle, Einstellung und Ersatz berichtet, welche es nicht benötigen, dass der Motor des Rasenmähers entfernt wird.

Der Ausbau des Motors aus der Maschine, die Ausbaueingriffe und der Ersatz der Hitzebestandteile werden im Kapitel 6.10 behandelt.

### WARTUNGSARBEITEN

#### A) Kontrolle Kompression

- 1 Den Zündkerzenstecker (1) abnehmen und die Kerze (2) ausbauen.
- 2 Die Klemme des Instruments (3), zum Komprimierungsversuch, in das Loch der Zündkerze einschrauben und den Versorgungsschlauch an einen Druckluftanschluss mit einem Druck von circa 4,2 bar (60 psi) anschließen.
- 3 Der Index des Manometers auf der Motoreseite muss sich in der grünen Zone positionieren und für mindestens 30 Sekunden stabil bleiben, wenn man den Lufthahn (4) öffnet. Sinkt der Index schnell, bedeutet dies, dass die Komprimierung ungenügend ist.

**ANMERKUNG** - Die fehlende Komprimierung kann durch folgende Ursachen bedingt sein:

- Fehlerhaftes Spiel der Ventile [[6.9.B](#)];
- Lockerer Zylinderkopf oder Dichtung des Kopfes verschleißt [[6.9.C](#)].
- Fehlende Dichtung der Ventile [[6.9.D](#)];
- Verschleißte Segmente [[6.10.C](#)].

- 4 Die Zündkerze (2) wiedermontieren, indem man diese bis zu den vorgeschriebenen Werten zuschraubt.

#### B) Regulierung des Spiels der Ventilsitzen

**ANMERKUNG** - Die Einstellung muss bei kaltem Motor erfolgen.

- 11 Die Zündkerze ausbauen und den, durch vier Schrauben (12) befestigten Deckel (11), entfernen.
- 12 Den Kolben per Hand bis zum OPM (Oberer Punkt des Motors) der Komprimierungsphase bringen, um den Verschluss beider Ventile zu erhalten.

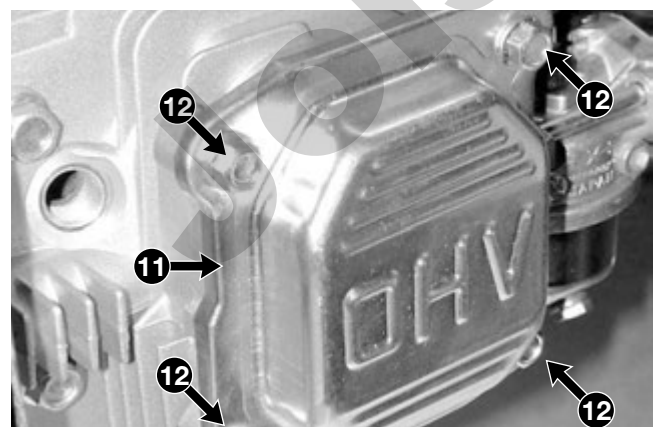
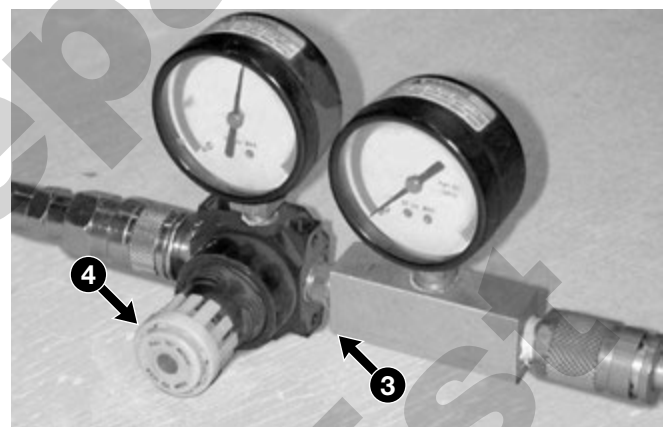
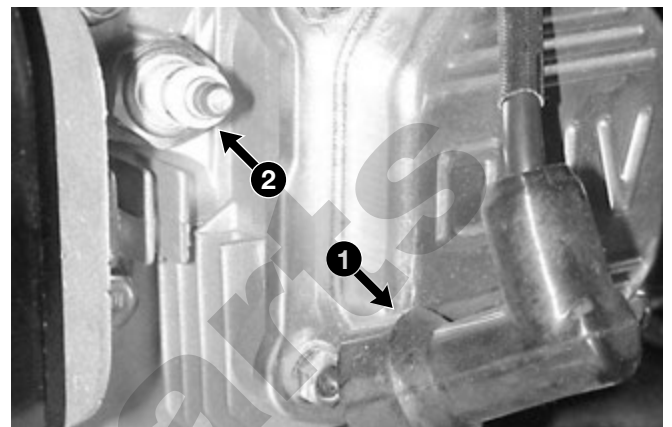
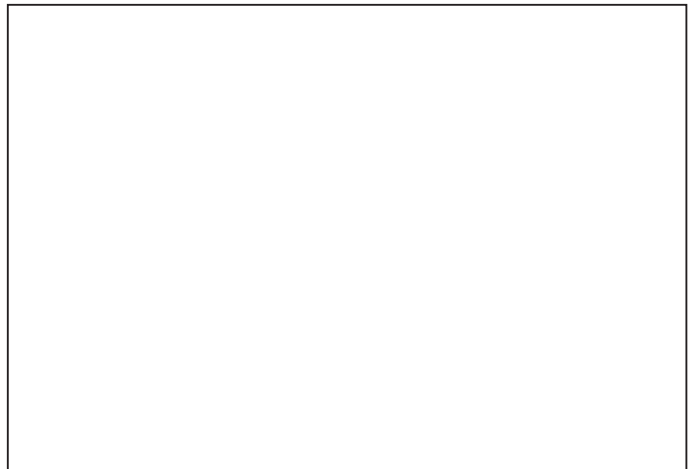



## 6.9.0 MOTORBLOCK - Eingriffe von außen



ab 2005 bis ••••

Seite ◁ 2 / 7 ▷

- 13 Mit einem Dickenmessgerät (13) von 0,10 mm, überprüfe man das Spiel zwischen dem Kipphebel und der Spitze des Ventilschaftes, die Folie muss ohne Kraftaufwand und ohne weiteres Spiel durchpassen.
- 14 Die Einstellung des Spiels erfolgt, indem man die Gegenmutter (14) aufschraubt und indem man auf angemessene Weise auf die Mutter des Verzeichnisses (15) einwirkt bis die oben genannte Bedingung erreicht wird.
- 15 Bei durchgeführter Einstellung prüfe man, dass die Stangen (16) korrekt in die Sitze der Kipphebel (17) eingeführt wurden und die Mutter (14) immer fest angezogen wurden.
- 16 Mit der Montage überprüfe man den Zustand der Dichtung (18) unter dem Deckel (11) und ersetze diese, falls diese beschädigt sein sollte.

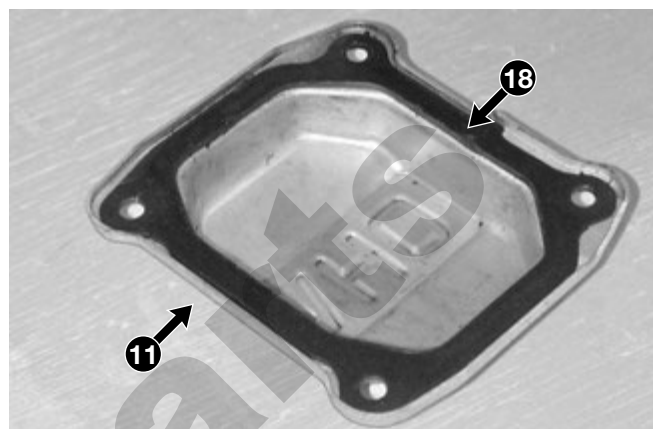
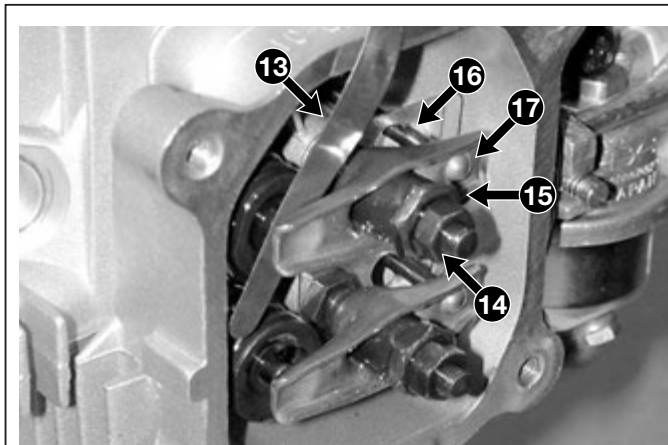

### C) Ausbau und Reinigung des Zylinderkopfes

- 21 Den Auswurfkanal mit Kraftstofftank entfernen [[6.1.A](#)].
- 22 Den Vergaser entfernen [[6.4.A](#)].
- 23 Den Schalldämpfer der Abgase entfernen [[6.8.A](#)].
- 24 Die Zündkerze ausbauen und den, durch vier Schrauben (22) befestigte Deckel (21), entfernen.
- 25 Die vier Schrauben (23), welche den Zylinderkopf (24) befestigen, abschrauben.
- 26 Die Dichtung (25) entfernen, und die Kontaktflächen vom Zylinderkopf (24) und Zylinder (26) sorgfältig reinigen.

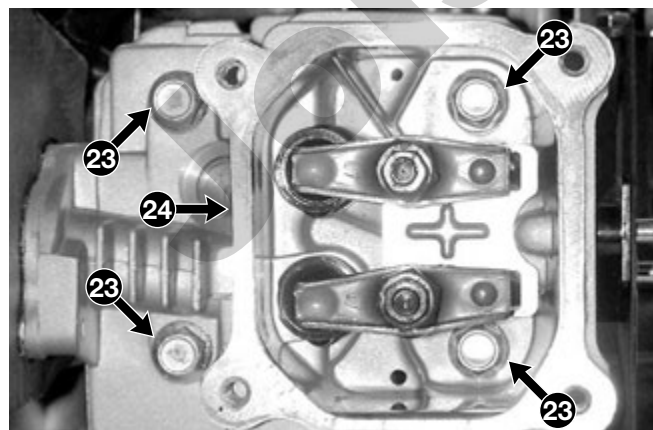
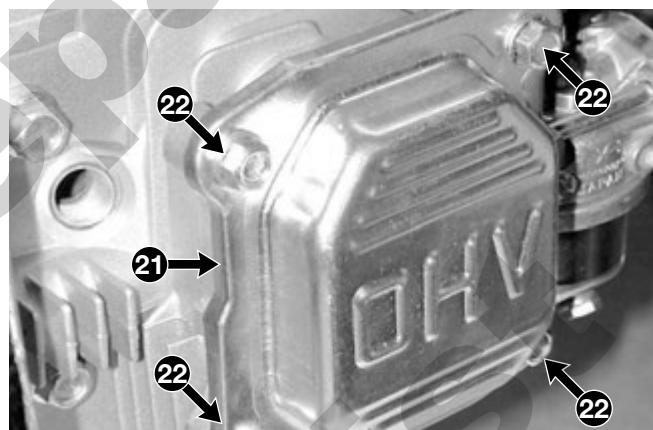

## 6.9.0 MOTORBLOCK - Eingriffe von außen

ab 2005 bis ●●●

Seite ◀ 3 / 7 ▶

- 27 Das Innere der Brennkammer (27) sorgfältig säubern und eventuelle Ablagerungen aus den Sitzen der Ventile entfernen.
- 28 Das Schwungrad von Hand drehen, um den Kolben zu bewegen, und das Innere des Zylinders reinigen.
- 29 Beim Einbau:
- die Dichtung (25) muss immer ersetzt werden;
  - Den Zylinderkopf (24) wiedermontieren indem man die vier Schrauben (23) zuschraubt, zuerst ohne diese festzuziehen und dann, indem man diese bis zu den angegebenen Werten anzieht, indem man eine gekreuzte Sequenz befolgt.
- 30 Den Schalldämpfer der Abgase wiedermontieren [[6.8.A](#)].
- 31 Vergaser wieder montieren [[6.4.A](#)].
- 32 Den Auswurfkanal wieder montieren [[6.1.A](#)].

### D) Revision des Zylinderkopfes und des Ventils

**ANMERKUNG** - In diesen Absätzen werden alle Kontroll- und Revisionsoperationen des Zylinderkopfes beschrieben; es bleibt dem Anwender überlassen abzuwerten ob alle oder nur einen Teil der beschriebenen Operationen, in Funktion der Typologie der Probleme die auf diesem Motor festgestellt wurden, durchgeführt werden sollen.

- 41 Den Zylinderkopf demontieren [[6.9.C](#)].
- 42 Die Kipphebel (31) verstellen; auf die Dichtungsschüssel (32) der Feder drücken und seitlich beiseite schieben, um diese vom Schaft des Ventils (33) zu entfernen.
- WICHTIG** - Die Ansaug- und Abgasventile unterscheiden sich und können durch die "IN"- (Ansaugen) und "EX"- (Abgas) Markierungen, die sich auf dem Kopf des Ventils befinden, identifiziert werden.
- 43 Die Verkrustungen vom Kopf des Ventils (33) mit Schleifpapier entfernen und die Dicke des Randes (A) überprüfen; das Ventil muss ersetzt werden, wenn der Rand (A) geringer als 0,5 mm ist oder Anzeichen von Verbrennungen vorweist.
- 44 Den Durchmesser des Schaftes (B) an mehreren Stellen überprüfen und das Ventil ersetzen, falls der Durchmesser auch nur an einer einzigen Stelle geringer sein wird als:
- 5,4 mm (Ansaugen - IN)
  - 5,4 mm (Abgas -EX)

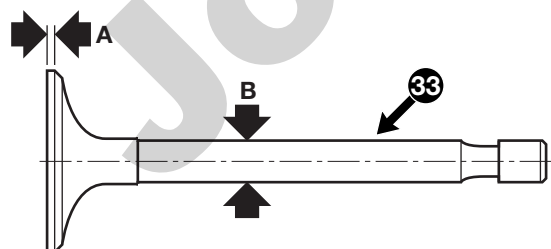
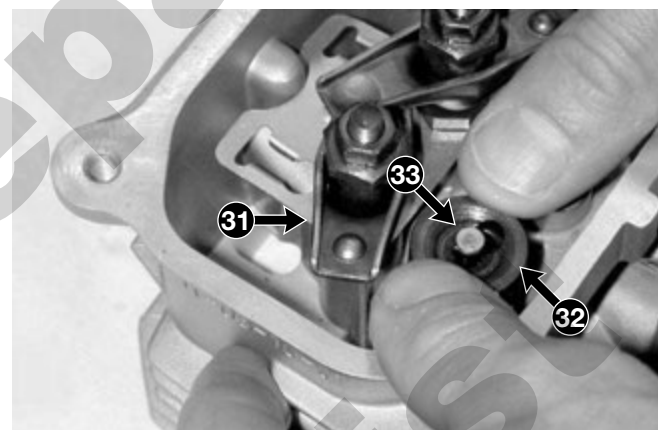
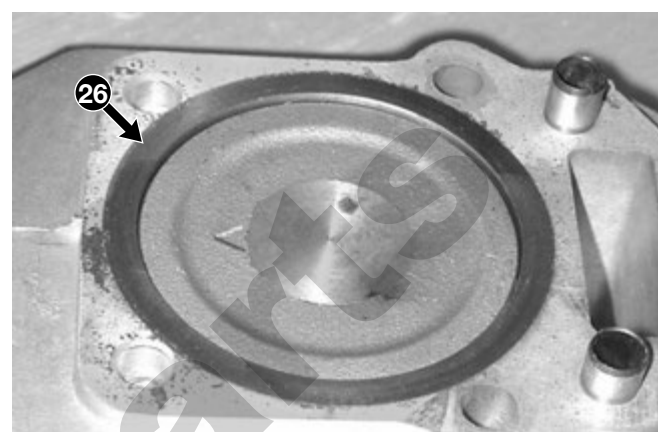
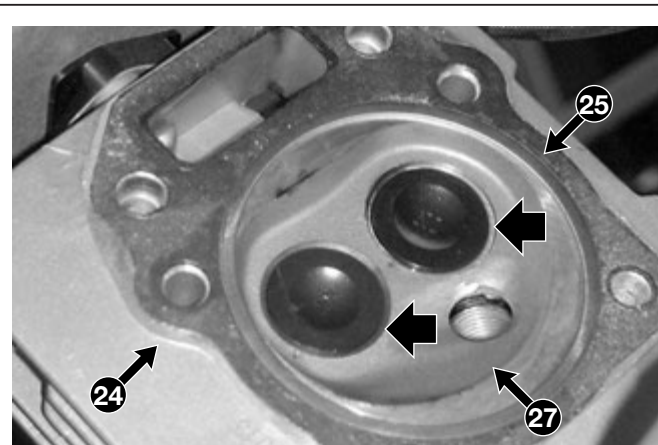

**ANMERKUNG** - Das Schleifen der Ventilsitze muss per Hand durchgeführt werden, indem man einen dazu bestimmten Rektifikator mit einem Winkel von 45° verwendet.

- 45 Man führe den Stift (34) in die Führung des Ventils des Zylinderkopfes und daraufhin das Schleifwerkzeug (35) ein.

**ANMERKUNG** - Das Schleifen muss so erfolgen, dass man darauf achtet so wenig Material wie möglich zu entfernen.

- 46 Mit einem Messschieber die Tiefe des Sitzes der Ventile (C) überprüfen, die sich zwischen 0,8 und 1,5 mm befinden muss; sollte ein größerer Wert gemessen werden, muss der Zylinderkopf ersetzt werden.

- 47 Schmierpaste zum Schmirgeln entlang dem Rand des Kopfes des Ventils (33) auftragen und daraufhin das Ventil in dessen Sitz einfügen.

- 48 Mit dem dazu vorgesehenen Werkzeug (36), welches von Hand betrieben wird, mit dem Schleifen des Sitzes und des Randes des Ventils beginnen.

- 49 Das Ventil entfernen und sorgfältig den Sitz und den Rand des Kopfes von jeder Spur von Paste oder Metallresten mit sauberen Benzin sorgfältig säubern.

- 50 Die freie Länge der Feder (37) überprüfen und die Feder ersetzen, wenn diese kürzer als 00,0mm ist.

- 51 Beim Einbau:

- Sorgfältig die Führungen und die Sitze der Ventile von jedem Fremdkörper säubern;

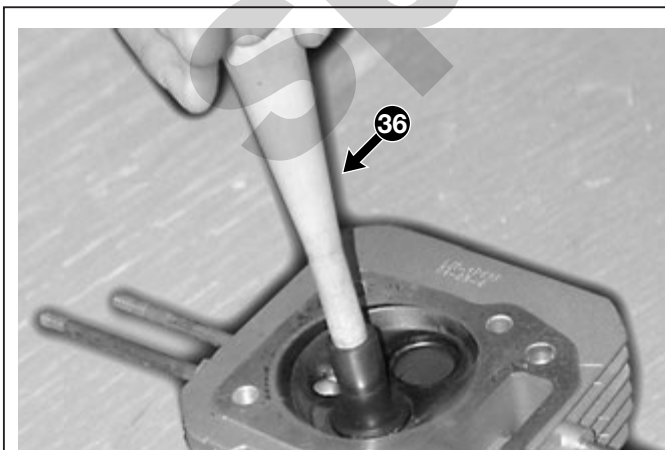
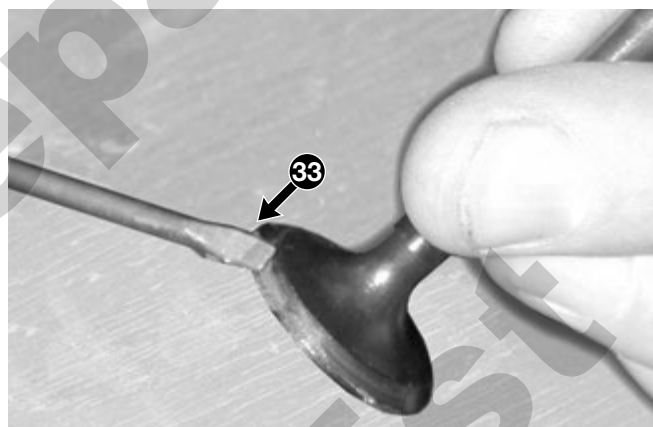
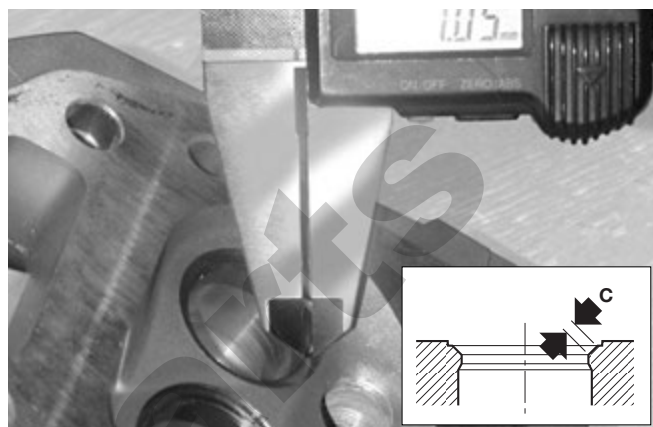
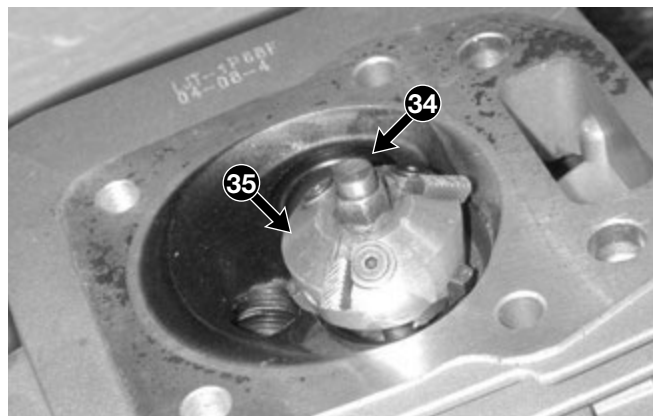





## 6.9.0 MOTORBLOCK - Eingriffe von außen



ab 2005 bis ●●●●  
Seite ◀ 5 / 7 ▶

- Einen Ölfilm auf den Schaft des Ventils auftragen bevor man diese in die jeweiligen Sitze einführt;
- man versichere sich über die korrekte Position des Ansaug- und des Abgasventils, das jeweils mit "IN" und "EX" auf dem Ventilkopf gekennzeichnet wurde.

- 52 Den Zylinderkopf wieder einsetzen [[6.9.C](#)].
- 53 Jedes mal wenn der Zylinderkopf aus- und wieder eingebaut wird, ist es notwendig das Spiel der Ventile zu überprüfen [[6.9.B](#)].

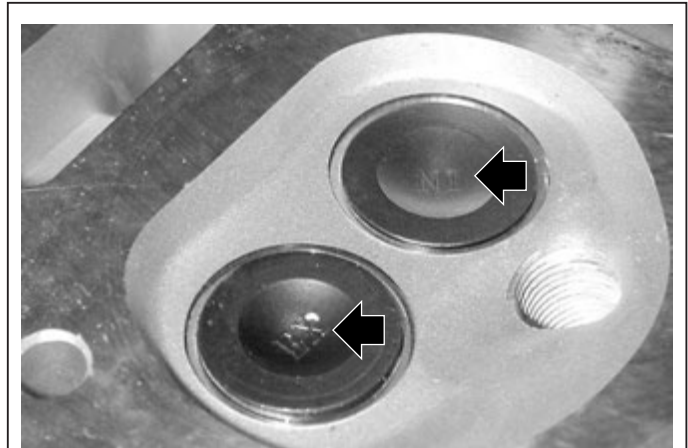

### E) Ausbau und Auswechseln des Magnetschwungrades

- 61 Den Auswurfkanal mit Kraftstofftank entfernen [[6.1.A](#)].

**ANMERKUNG** - Verfügt man nicht über Werkzeuge, die im Stande sind die Umdrehung der Motorwelle zu blockieren, benötigt der Ein- und Ausbau des Schwungrades die Anwendung einer Anschlagpistole.

- 62 Mit Hilfe einer Anschlagpistole die Mutter (41), welche das Magnetschwungrad (42) blockiert aufschrauben.
- 63 Die Mutter (41) mit einigen Umdrehungen auf die Motorwelle aufschrauben, so dass der Förderer nicht direkt auf die Welle einwirkt.

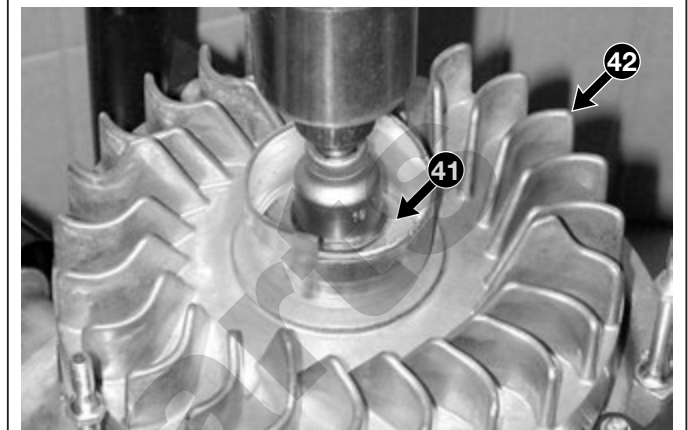

- 64 Das Magnetschwungrad (42) ausbauen, indem man einen dazu geeigneten (43) Förderer verwendet.

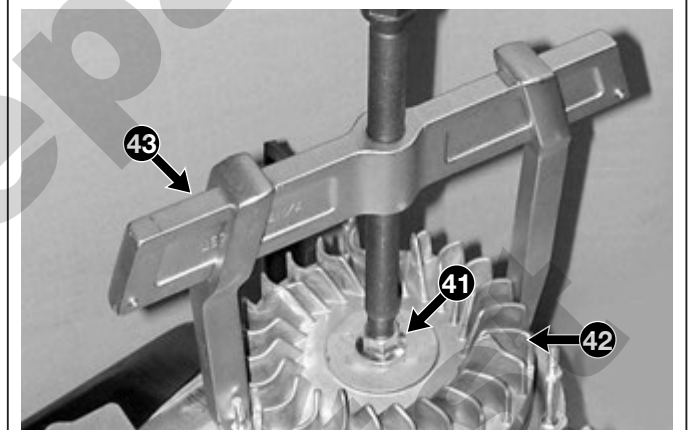

- 65 Bei der Montage, überprüfe man die Unversehrtheit des Keils (44) und ersetze diese wenn dieser verformt sein sollte; die Mutter (41) wieder mit dem vorgeschriebenen Wert anziehen, indem man eine Anschlagpistole verwendet.

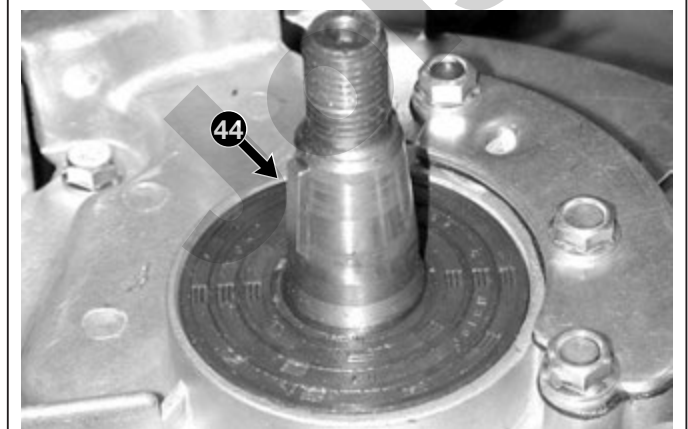

- 66 Den Auswurfkanal wieder montieren [[6.1.A](#)].



## F) Kontrolle des Ölablasses

- 71 Das Magnetschwungrad entfernen [[6.9.E](#)].
- 72 Die drei Schrauben (51), welche die Verschluss-scheibe (52) befestigen, abschrauben.
- 73 Man überprüfe, dass das Ventil (53) nicht beschädigt oder verformt ist und, dass dieses sich frei im Sitz bewegen kann.
- 74 Die Scheibe (52) mit der jeweiligen Dichtung wieder einbauen.
- 75 Das Magnetschwungrad wiedermontieren [[6.9.E](#)].

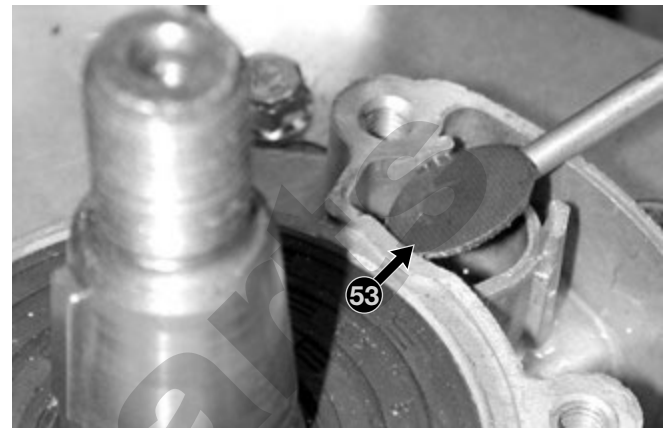
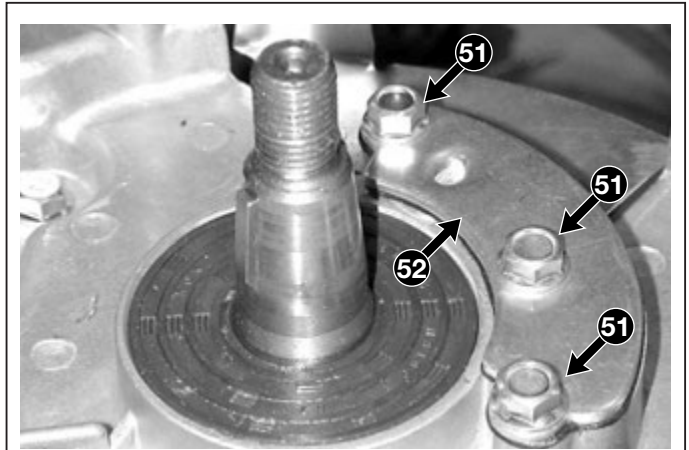

## G) Ersatz des oberen Dichtungsringes der Motorwelle (auf der Seite des Schwungrads)

- 81 Das Magnetschwungrad entfernen [[6.9.E](#)].
- 82 Den Keil (61) entfernen.
- 83 Mit der Hilfe eines dünnen Schraubenziehers, der unter die Dichtungslippe gesteckt wird, den Ölabdichtungsring (62) herausnehmen.
- 84 Der neue Ring (63) muss mit Hilfe eines Rohrs (64) mit einem Durchmesser von circa 50-55 mm eingefügt werden, indem man darauf achtet die Dichtungslippe nicht zu beschädigen.
- 85 Das Magnetschwungrad wiedermontieren [[6.9.E](#)].

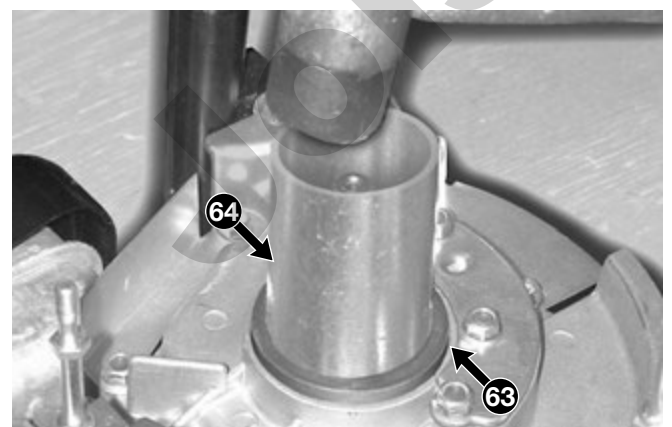
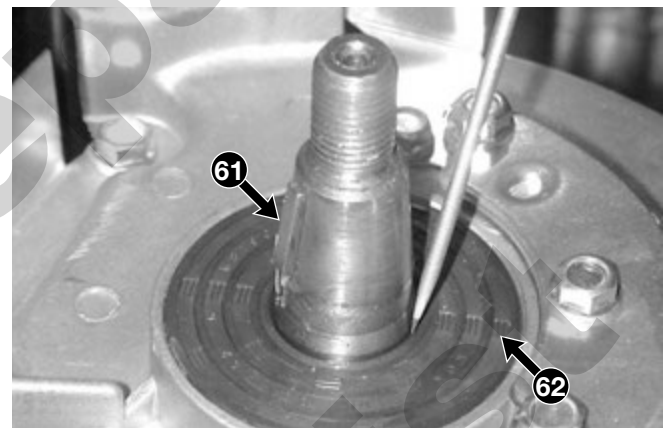



### H) Ersatz des unteren Dichtungsringes der Motorwelle (auf der Seite der Wanne)

**ANMERKUNG** - Diese Operation muss durchgeführt werden, indem man den Rasenmäher von vorne anhebt, nachdem man das gesamte Öl aus der Wanne entfernt und den Treibstofftank entleert hat.

- 91 Das Messer (71) und die Nabe (72) entfernen.
- 92 Den Keil (73) entfernen
- 93 Mit der Hilfe eines dünnen Schraubenziehers, der unter die Dichtungslippe gesteckt wird, den Ölabdichtungsring (74) herausnehmen.
- 94 Ein Papierrohr (75) um die Welle formen, um die Dichtungslippe zu schützen und den neuen Ring (76) bis zum Mundloch in dessen Sitz einführen.
- 95 Das Einführen mit Hilfe eines Rohrs (77) mit einem Durchmesser von circa 30-35 mm vervollständigen.

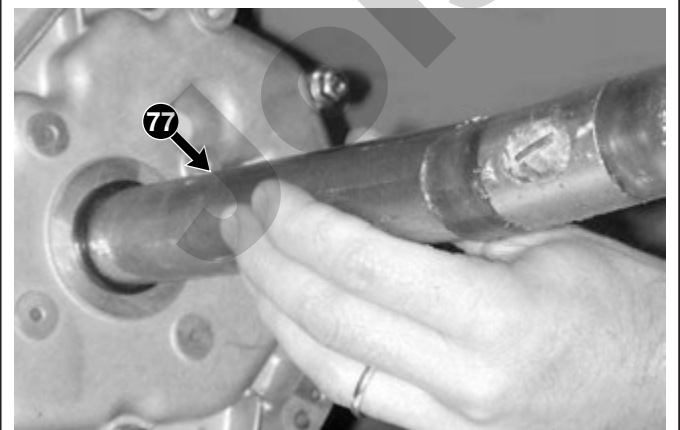
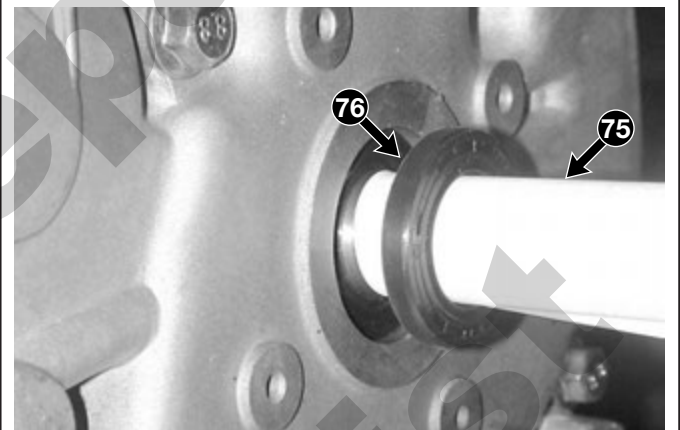
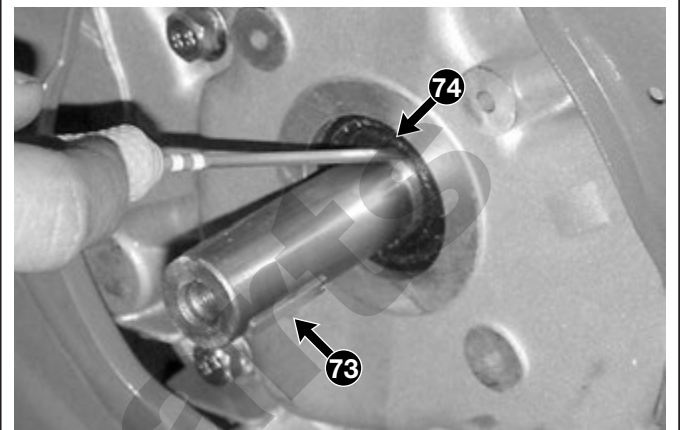

### Anzugsmomente

- 2 Anzugsmoment Zündkerze ..... 18-22 Nm
- 12-22 Befestigungsschrauben Ventildeckel ... 8-10 Nm
- 23 Befestigungsschrauben Zylinderkopf ..... 22-25 Nm
- 41 Befestigungsmutter Magnetschwungrad . 45-50 Nm
- 51 Befestigungsschrauben Abzugplättchen .... 8-10 Nm

### Technische Informationen

- Spiel des Ansaugventils ..... 0,08-0,10 mm
- Spiel des Ablassventils ..... 0,08-0,10 mm
- Minstdurchmesser Schaft des Ansaugventils .... 5,4 mm
- Minstdurchmesser Schaft des Ablassventils ..... 5,4 mm
- Minstdicke des Ventilkopfrandes des Ansaugventils ..... 0,5 mm
- Minstdicke des Ventilkopfrandes des Abgasventils..... 0,8 mm
- Tiefe des Ventilsitzes ..... 0,8-1,5 mm
- Mindestlänge der Ventillfeder ..... 32,5 mm

### Spezialwerkzeuge

- 3 Instrument zum Kompressionsversuch
- 35 Rektifikator Ventilsitze
- 36 Putzgerät Ventile



6.10.0

## MOTORBLOCK – Revision der inneren Teile Inspektion

ab 2005 bis ●●●●

Seite 1 / 7 ▷

### 6.10 MOTORBLOCK – Revision der inneren Teile Inspektion

#### ALLGEMEINE INFORMATIONEN

Alle Ausbau- und Ersatzvorgänge der internen Bestandteile des Motors müssen bei ausgebautem Motor durchgeführt werden.

#### WARTUNGSARBEITEN

#### A) Ausbau des Motors und Öffnung des Gehäuses

- 1 Den Kraftstofftank entleeren und reinigen [[6.1.A](#)].
- 2 Den Bodenzug zur Drehzahlregelung (1) und das Bremsseil (2) trennen.
- 3 Die Schneidegruppe demontieren und die drei Schrauben (3) ausdrehen, die von unterem Teil des Rasenmähers zugänglich sind.
- 4 Den Motor an Punkten aufhängen, die einen sicheren Halt bieten, wobei das Gesamtgewicht von ca. 13 kg berücksichtigt werden muss.
- 5 Den Motor auf einer geeigneten Halterung positionieren damit für Stabilität gesorgt wird, den Deckel zum Ölablassen (4) aufdrehen und das gesamte Öl das in der Wanne anwesend ist auffangen.
- 6 Den Motor umdrehen, so dass der herausragende Teil der Welle nach oben gerichtet ist und den Motor auf eine Halterung positionieren, welche für die notwendige Stabilität garantiert, um die nächsten Operationen durchzuführen.
- 7 Die Wanne (5) welche mit (6) Schrauben befestigt ist, ausmontieren.
- 8 Bei der Montage die oben beschriebenen Operationen in der umgekehrten Reihenfolge ausführen und außerdem:
  - die Dichtung (7) zwischen dem Gehäuse und der Wanne immer ersetzen;

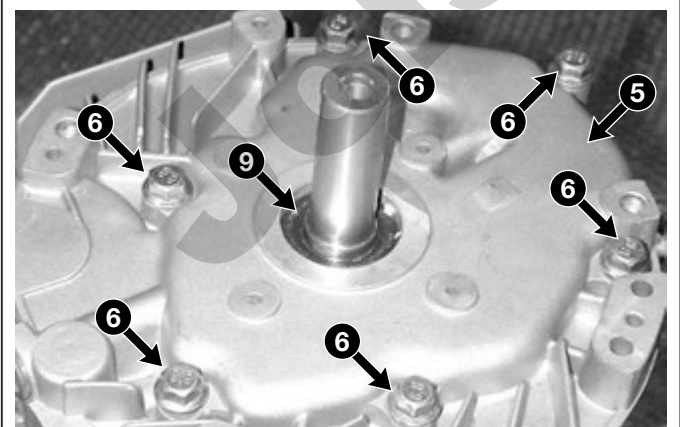
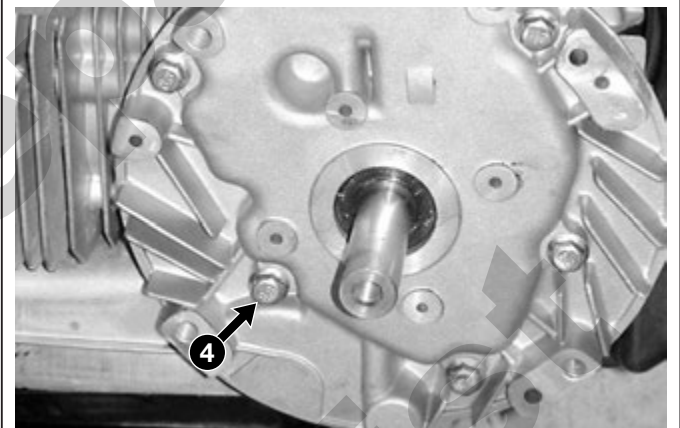
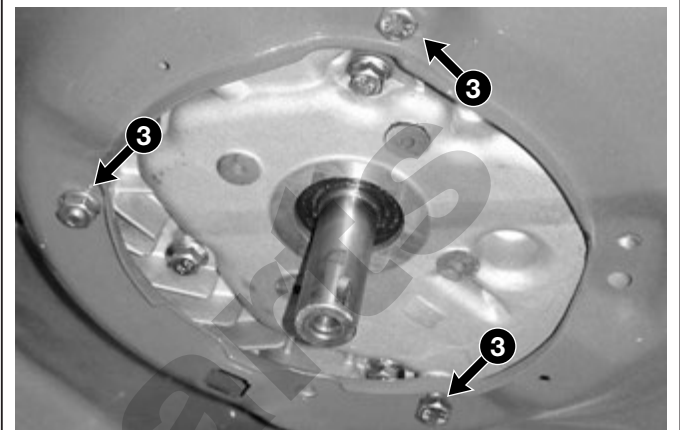
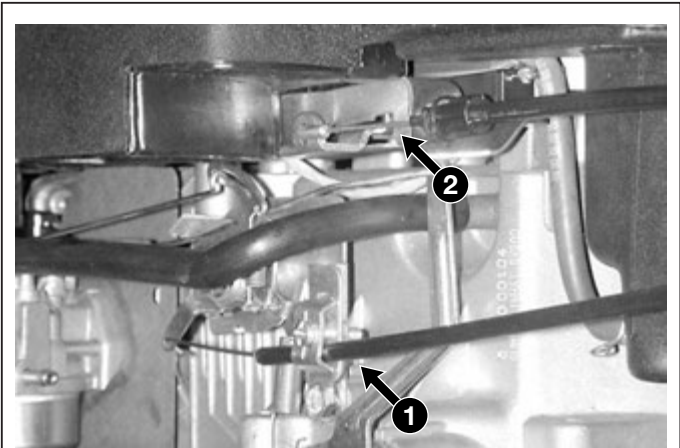



◀ ◀	6.10.0 <b>MOTORBLOCK – Revision der inneren Teile Inspektion</b>	ab 2005 bis ●●●
		Seite ◀ 2 / 7 ▶

- man versichere sich, dass die zwei Zentrierungsbolzen (8) korrekt eingeführt wurden;
- den Dichtungsring (9) immer von der Seite der Wanne aus ersetzen [↪ [6.9.H](#)].
- Man versichere sich, dass der Hebel (10) des Reglers nach oben gerichtet ist;
- man versichere sich, dass der Ölstöpsel (4) gut aufgeschraubt wurde und das Gehäuse füllen;

9 Nach der Installation des Motors auf der Maschine:

- die korrekte Einstellung des Bodenzugs zur Drehzahlregelung prüfen [↪ [6.5.A](#)].
- ⚠ die Funktion der Motorbremse überprüfen [↪ [6.7.C](#)]

10 Bei beendeter Montage, ist es angemessen die Höchstdrehzahl des Motors zu überprüfen [↪ [6.5.B](#)].

## B) Ausbau und Überprüfung der Nockenwelle und des Zentrifugalreglers

21 Den Motor aus der Maschine entfernen und das Gehäuse öffnen [↪ [6.10.A](#)].

22 Die Nockenwelle entfernen (21).

23 Man überprüfe die Gleichmäßigkeit der Bewegung des Dekompressors (22) und die Funktionsfähigkeit der Feder (23); das gesamte Aggregat muss immer ersetzt werden, falls Schäden auftreten oder falls der Dekompressor unsicher funktioniert.

24 Man überprüfe, dass der Zentrifugalregler (24) keine Schäden an den Schmierschaukeln (25) vorweist.

25 Das Getriebe des Reglers schnell drehen und überprüfen, dass die Schwungmassen (26) sich korrekt ausdehnen, indem man eine axiale Verschiebung des Stiftes (27) herbeiführt.

26 Im Falle von Schäden oder eines unsicheren Betriebs der Zentrifugalmassen, ist es notwendig das gesamte Aggregat zu ersetzen, welches über ein Plättchen (28) und eine Schraube (29) befestigt wurde.

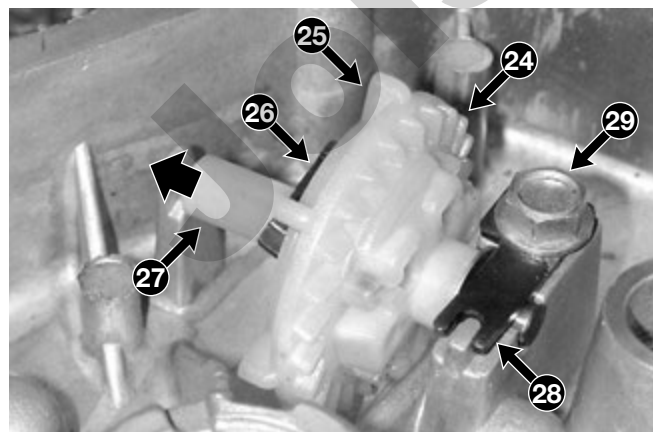
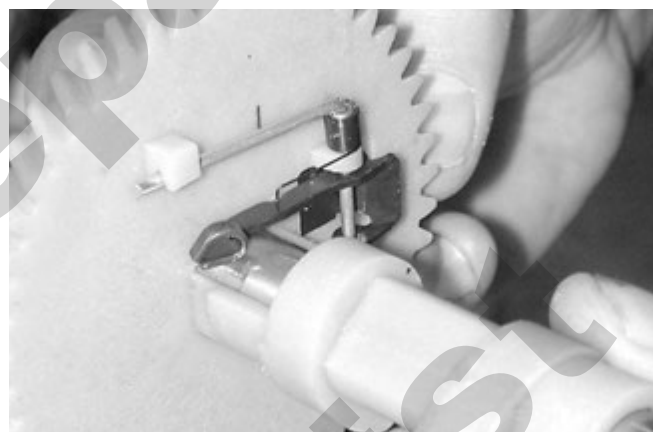
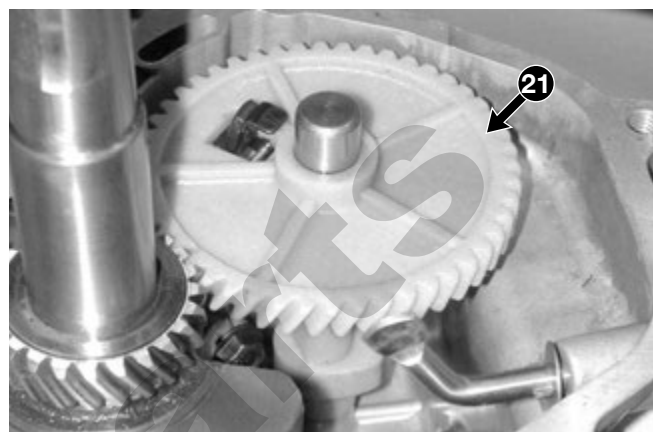
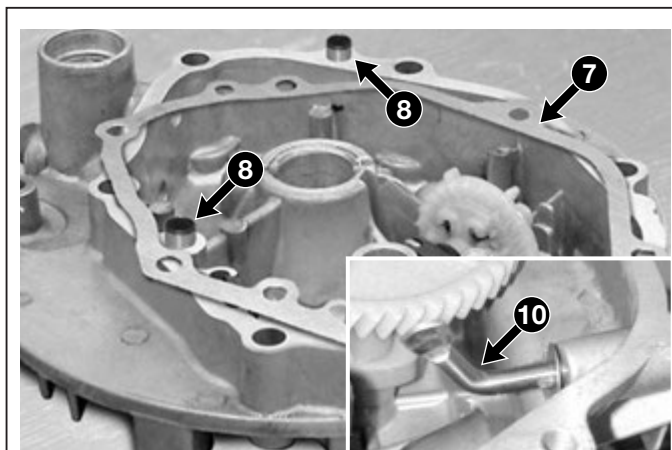

27 Bei der Montage des neuen Aggregats ist es notwendig darauf zu achten eine Ausgleichscheibe (30) korrekt unter dem verschiebbaren Stift (27) und dem anderen (31), auf der entgegengesetzten Seite, zu positionieren.

28 Den Regler wieder auf die Wanne montieren, indem man darauf achtet, dass die eingefräste Stelle der Welle (32) korrekt in die Erhebung (33) der Halterung eingeführt wird.

29 Bevor man die Nockenwelle einbaut, sollte man sich versichern, dass die zwei Stößel (34) korrekt in deren Sitze positioniert wurden.

30 Beim wieder einbauen der Nockenwelle ist es notwendig dies mit höchster Vorsicht zu tun, damit die beiden, auf die Getriebe punzierten Bezüge (35) und (36) übereinstimmen, so dass die korrekte Einstellung beibehalten wird.

31 Das Gehäuse wieder zuschließen und den Motor wieder in die Maschine einbauen [↗ [6.10.A](#)].

### C) Ausbau und Überprüfung des Kolbens, des Segments, des Pleuels und der Motorwelle

**ANMERKUNG** - In diesen Absätzen werden alle Kontroll- und Revisionsoperationen der thermischen Bestandteile des Motors beschrieben; es bleibt dem Anwender überlassen abzuwerten ob alle oder nur einen Teil der beschriebenen Operationen, in Funktion der Typologie der Probleme die auf diesem Motor festgestellt wurden, durchgeführt werden sollen.

41 Den Motor von der Maschine entfernen [↗ [6.10.A](#)].

42 Den Auswurfkanal mit Kraftstofftank entfernen [↗ [6.1.A](#)].

43 Das Schwungrad ausbauen [↗ [6.9.E](#)].

44 Den Zylinderkopf entfernen [↗ [6.9.C](#)].

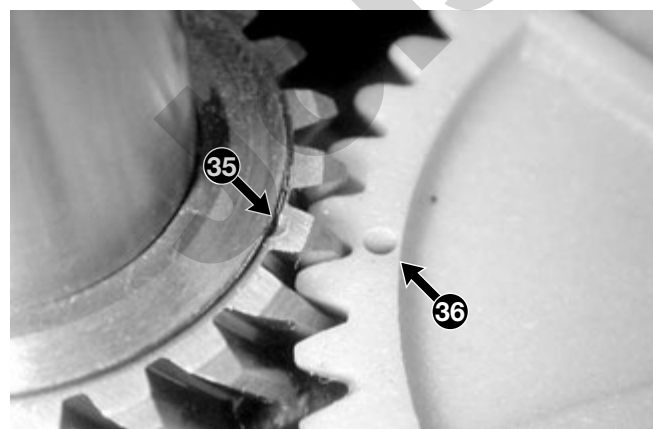
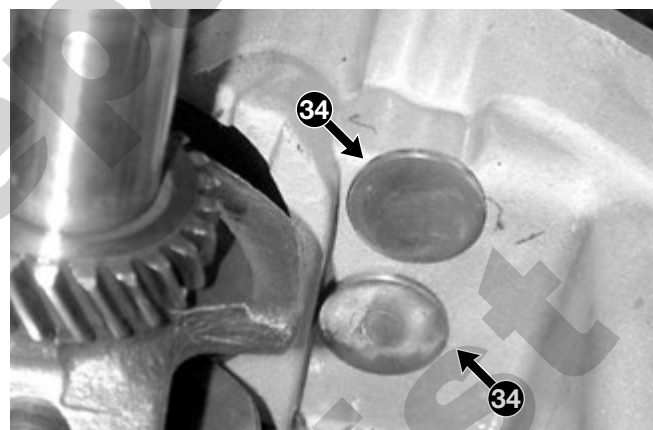
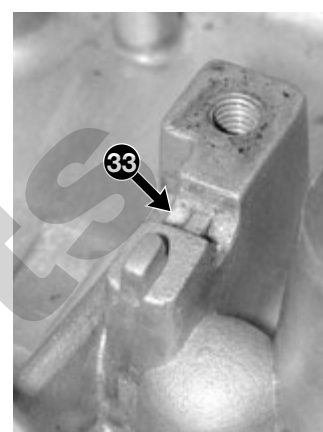
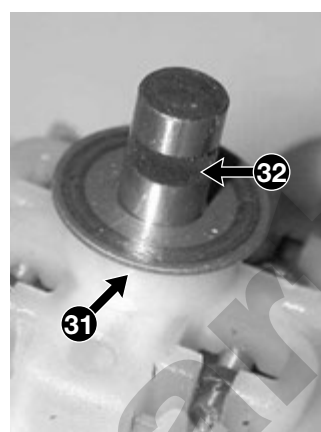
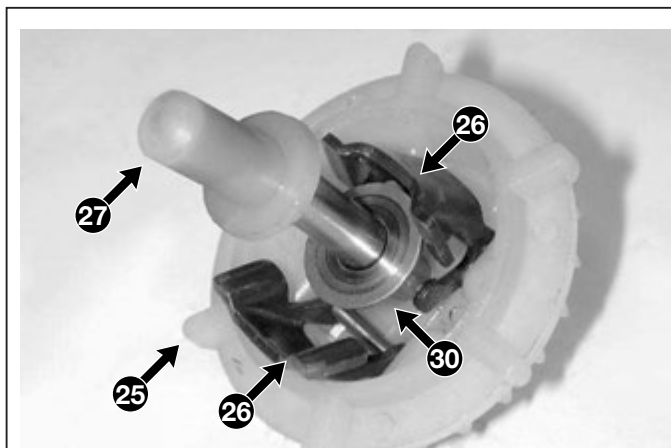

6.10.0

## MOTORBLOCK – Revision der inneren Teile Inspektion

ab 2005 bis ●●●●

Seite ◁ 4 / 7 ▷

- 45 Das Gehäuse [↗ 6.10.A] öffnen.
- 46 Die Nockenwelle entfernen [↗ 6.10.B].
- 47 Den Deckel (41) des Pleuels (42) ausbauen, der mit zwei Schrauben (43) befestigt wurde.
- 48 Den Pleuel (42) drücken, so dass der Kolben (44) aus dem Zylinder (45) austritt.
- 49 Den dazu vorgesehenen Spreizer (46) dazu verwenden, um die zwei Segmente und den Ölabbstreiferring vom Kolben (44) zu entfernen.
- 50 Sorgfältig alle kohlenartige Ablagerungen aus den Segmenten, aus dem Inneren der Zylinder und vom Himmel des Kolbens entfernen.
- 51 Um den Verschleiß der Segmente zu überprüfen, diese um circa 10-15 mm ins Innere des Zylinders (45), einen nach dem anderen, einführen und mit einem Dickenmessgerät (47) das Licht beider Enden messen; ist das Licht größer als 0,6mm, ist es notwendig die Segmente zu ersetzen.

**ANMERKUNG** - Wird ein größeres Licht als 0,6 mm mit neuen Segmenten gemessen, bedeutet dies, dass der Zylinder über die annehmbaren Grenzen hinaus verschleißt ist. Der Zylinder muss ersetzt werden, wenn dieser interne Kratzer vorweist, die auf Kolbenfraß zurückzuführen sind.

- 52 Mit der Hilfe eines alten Bruchstücks (48) das Innere der Sitze der Segmente des Kolbens (44) sorgfältig

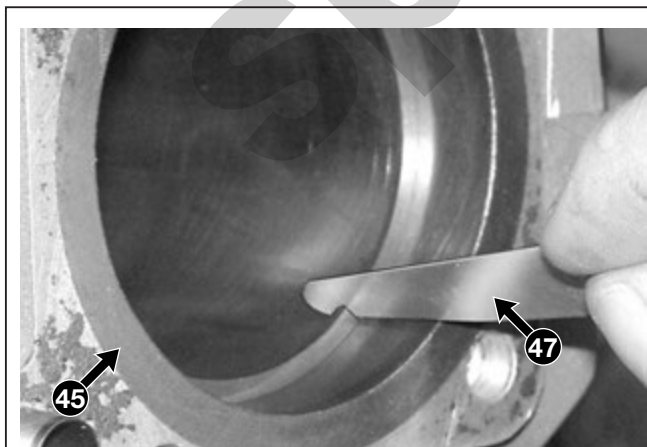
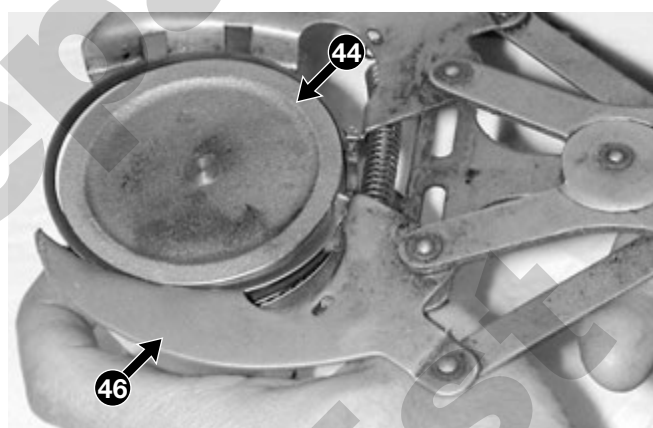
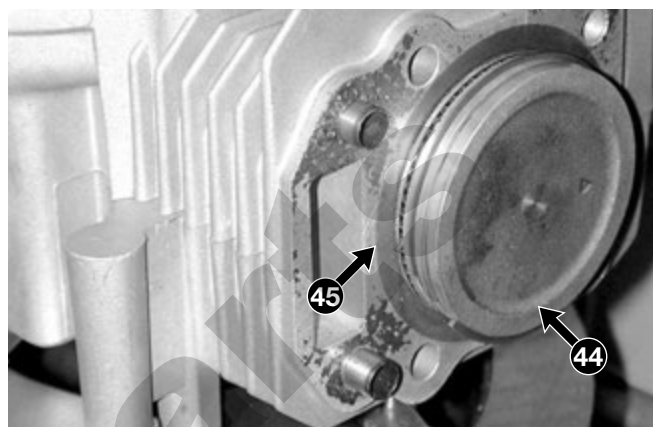
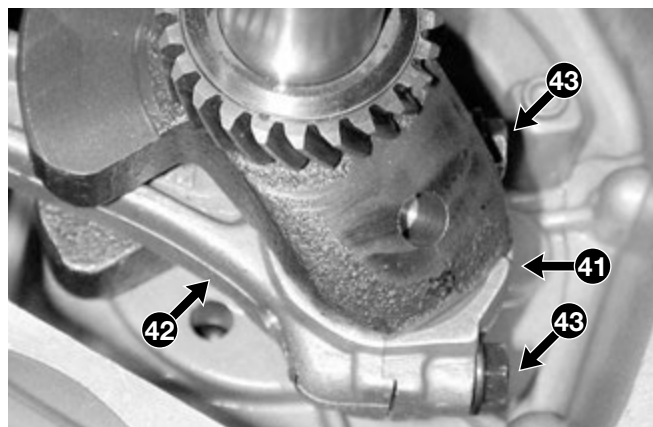



## 6.10.0

### MOTORBLOCK – Revision der inneren Teile Inspektion

ab 2005 bis ....

Seite ◀ 5 / 7 ▶

säubern; man versichere sich, dass die Öldurchflussbohrungen nicht verstopft sind.

53 Um den Verschleiß der Sitze der Segmente auf dem Kolben zu überprüfen, führe man ein neues Segment ein und messe den restlichen Raum mit einem Dickenmessgerät (49); ist dieser größer als 0,1 mm in den Sitzen der zwei Komprimierungssegmente wird es notwendig sein den Kolben zu ersetzen.

54 Man entferne den Haltering (50) mit der Hilfe eines Schraubenziehers und ziehe den Bolzen (51) aus dem Kolben (44) heraus.

55 Den Durchmesser des Bolzens (51) an mehreren Stellen überprüfen und ersetzen, falls ein Wert unter 17,95 mm auch nur an einer einzigen Stelle vorliegt.

56 Man überprüfe den Durchmesser der Sitze (A) des Bolzens auf dem Kolben (44) und ersetze den Kolben wenn der Durchmesser auch nur an einer Stelle größer als 18,1 mm ist.

57 Den Deckel (41) auf den Pleuel (42) montieren und den Durchmesser auf der Seite des Bolzens und auf der Kurbelseite überprüfen; den Pleuel ersetzen wenn die Werte höher sind als:

B = 18,1 mm auf der Seite des Bolzens;

C = 30,15 mm auf der Kurbelseite;

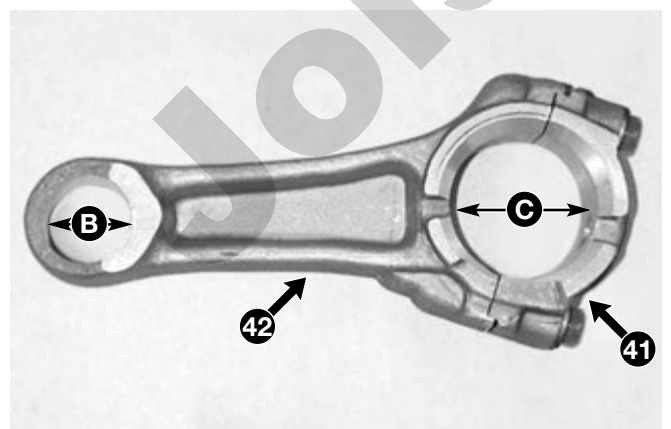
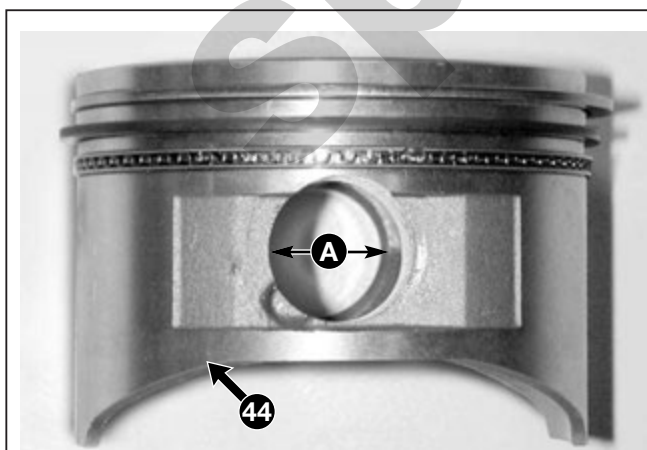
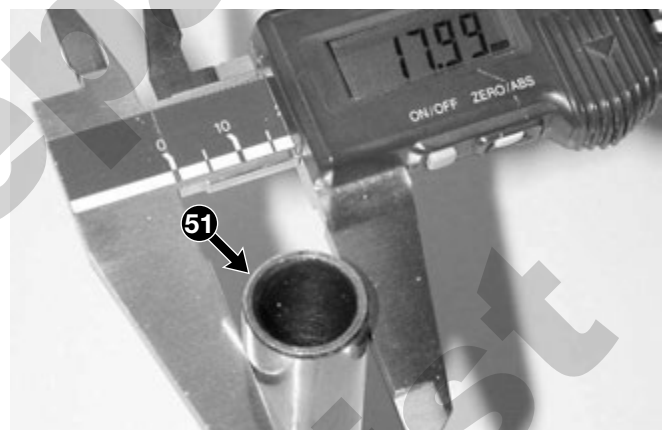
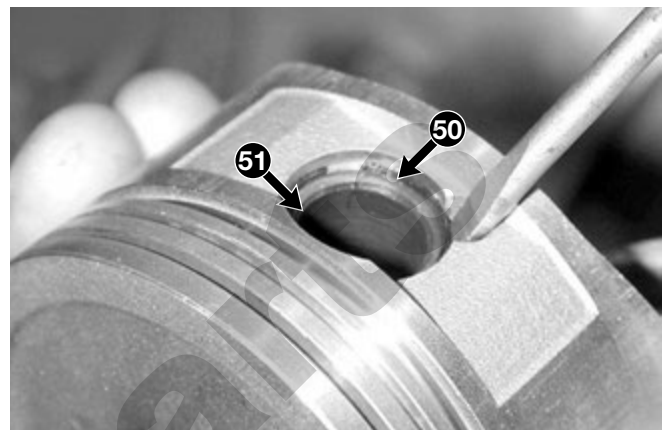





◀ ▶	<b>6.10.0</b> <b>MOTORBLOCK – Revision der inneren Teile Inspektion</b>	ab 2005 bis ●●●●
		Seite ◀ 6 / 7 ▶

- 58 Die Motorwelle (52) ausbauen und den Durchmesser der Förderungen auf der Schwungradseite und auf der Ausgangsseite an mehreren Stellen überprüfen; die Welle ersetzen, falls dieser auch nur an einer einzigen Stelle geringer sein wird als:
- 24,88 mm (Schwungradseite);
  - 24,88 mm (Ausgangsseite).

**ANMERKUNG** - Im Falle eines Kolbenfraßes ist es möglich die Förderungen mit einem Schleifpapier zu polieren, indem man nur das Fremdmaterial abträgt und indem man überprüft dass die Endquoten innerhalb der oben genannten Quoten bleibt.

- 59 Zur Kontrolle der Ausglei chung zwischen den Förderleistungen und dem oberen, herausragenden Teil der Welle, die Motorwelle auf zwei prismatische Führungen (53) auslegen und, mit Hilfe eines Komparators (54) der an einem Ende positioniert wird, die Abweichung überprüfen, indem man die Welle dreht. Ist die Abweichung höher als 0,15 mm, ist es notwendig die Welle zu ersetzen.

**WICHTIG** - Eine krumme Welle darf niemals repariert werden!

**⚠ ACHTUNG** - Eine krumme Welle führt zu anormalen Vibrationen und kann sich, während der Anwendung der Maschine, als gefährlich erweisen!

- 60 Um Segmente wieder auf den Kolben zu montieren, montiere man vorher die drei Ringe des Ölschabers (55), daraufhin das Segment mit abgerundeter Kante (56) und schließlich das Segment mit scharfer Kante (57), indem man auf die Markierungen achtet (welche in Richtung des Pleuelhimmels gerichtet werden müssen) und indem man darauf achtet die Lichter so zu orientieren, dass diese nicht miteinander angereicht sind.

- 61 Den Pleuel (42), den Bolzen (51) und die Halteringe (50) auf den Pleuel (44) montieren, indem man auf die Markierung des Pleuels achtet welche immer in Richtung des Motorwellenausgangs gerichtet sein muss, mit zum Abgas gerichteter Markierung des Pleuels.

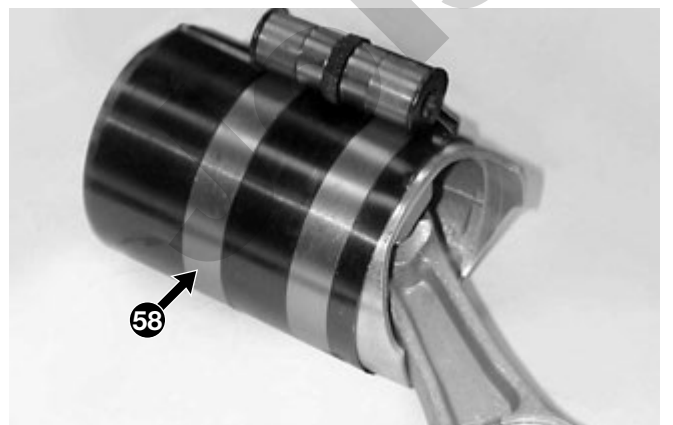
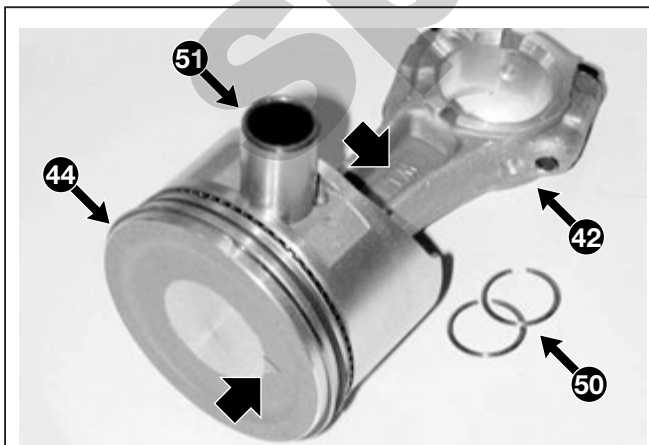
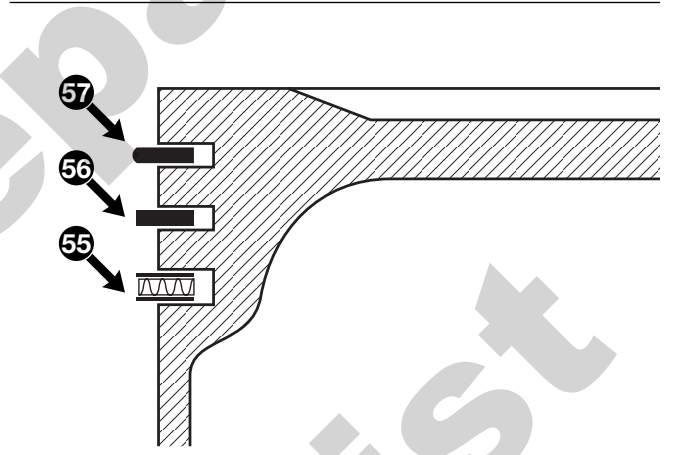
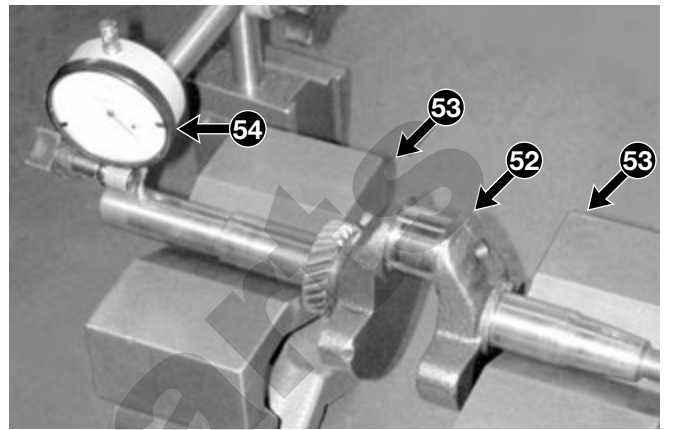
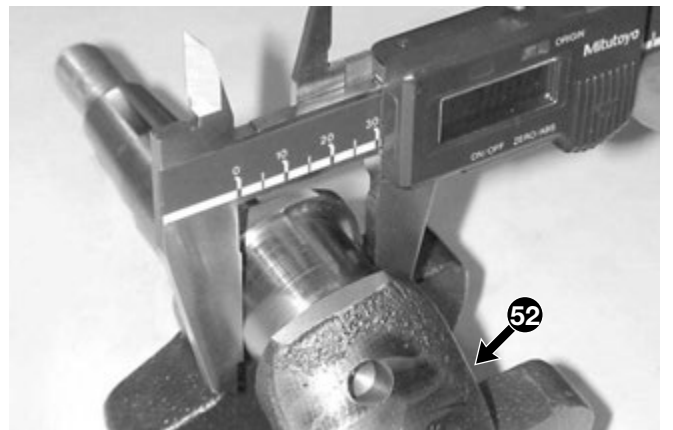



◀ ◀	<b>6.10.0</b> <b>MOTORBLOCK – Revision der inneren Teile Inspektion</b>	ab 2005 bis ●●●●
		Seite ◀ 7 / 7

- 62 Den Kolben in das Werkzeug zum Zusammendrücken der Kolbenringe (58) einführen.
- 63 Das Innere des Zylinders reichlich einölen und den Kolben einführen, so dass die Markierung in Richtung der Abgase gerichtet ist.
- 64 Die Motorwelle (52) mit höchster Vorsicht wieder einbauen, damit die beiden, auf die Getriebe punzierten Bezüge (59) und (60) übereinstimmen, so dass die korrekte Einstellung beibehalten wird.
- 65 Die Motorwelle (52) und den Pleueldeckel (41) mit den dazu bestimmten Schrauben (43) einbauen, indem man darauf achtet die Einbaureihenfolge des Deckels nicht umzukehren.
- 66 Das Gehäuse wieder schließen [↗ 6.10.A].
- 67 Jedes mal wenn die Motorwelle ausgebaut und wieder eingebaut wird, ist es notwendig:
  - den Dichtungsring immer auf der Seite des Schwungrads ersetzen [↗ 6.9.G].
  - den Dichtungsring immer von der Seite der Wanne aus ersetzen [↗ 6.9.H].
- 68 Den Zylinderkopf wieder einsetzen [↗ 6.9.C].
- 69 Das Schwungrad wiedermontieren [↗ 6.9.E].
- 70 Den Auswurfkanal mit Kraftstofftank wieder einsetzen [↗ 6.1.A].
- 71 Den Motor wieder in die Maschine einbauen [↗ 6.10.A].

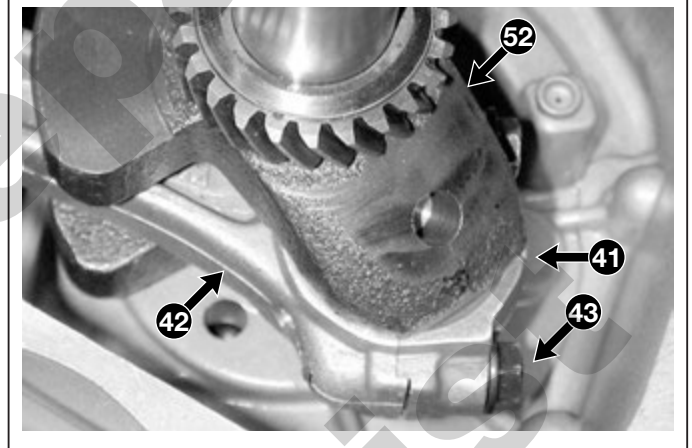
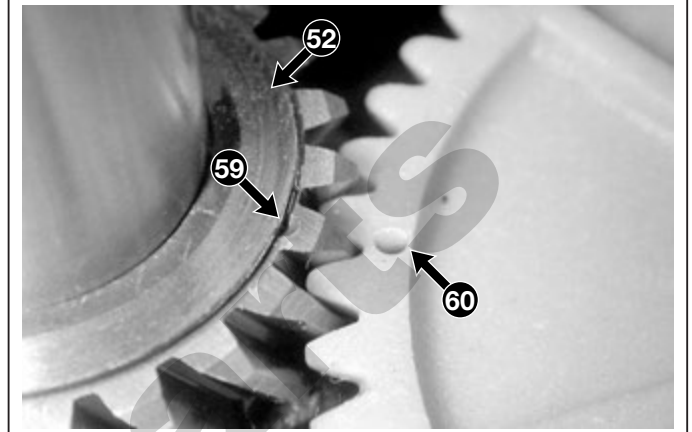
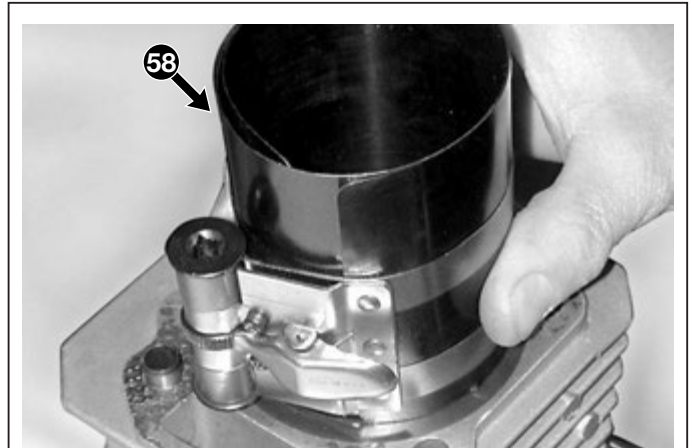

### Anzugsmomente

<b>3</b>	Befestigungsschrauben Motor .....	20-28 Nm
<b>6</b>	Verbindungsschrauben Gehäuse und Haube .....	8-10 Nm
<b>29</b>	Befestigungsschraube Zentrifugalregler .....	8-10 Nm
<b>43</b>	Befestigungsschrauben Pleueldeckel .....	12-15 Nm

### Technische Informationen

Ölwanneninhalt .....	0,65 Liter
Maximales Licht der Segmente im Zylinder ...	0,856 mm
Maximales axiale Spiel der Kompressionssegmente	0,1 mm
Minstdurchmesser des Bolzens .....	17,95 mm

Maximaler Durchmesser des Sitzes des Bolzens auf dem Kolben .....	18,1 mm
Maximaler Durchmesser des Pleuels	
Seite Bolzen.....	18,1 mm
Kurbelseite .....	30,15 mm
Minstdurchmesser Leistungen Motorwelle	
Schwungradseite .....	24,88
Ausgangsseite .....	24,88

### Spezialwerkzeuge

- 46** Spreizer zum Ausbau der Segmente
- 58** Spezialwerkzeuge